

ETIBREAK

Wyłączniki EB2S i rozłączniki ED2S 16-250 A	244
Wyłączniki EB2 i rozłączniki ED2 20-1600 A	256
Wyłączniki EB2 wersje wysuwne	272
Wyłączniki EB2R z blokiem różnicowoprądowym	296
Przełączniki różnicowoprądowe i przekładniki do wyłączników kompaktowych	299

WYŁĄCZNIKI I ROZŁĄCZNIKI KOMPAKTOWE



Energia pod kontrolą

Wyłączniki EB2S i rozłączniki ED2S 16- 250A

Zalety wyłączników kompaktowych EB2S

- Nowa seria wyłączników miniaturowych ma znakomite parametry i nowoczesny wygląd przy bardzo małych gabarytach.
- Praktyczne akcesoria wewnętrzne do łatwego zainstalowania poprzez proste wciśnięcie:
 - styki pomocnicze
 - styki alarmowe
 - wyzwalacz wzrostowy
 - wyzwalacz podnapięciowy
- Seria EB2S spełnia wymagania normy IEC 60204-1 w zakresie bezpieczeństwa. Wyłączniki i rozłączniki są oznaczone symbolem IEC oznaczającym bezpośrednio mechanicznie otwarcie, co sprawia, że aparaty te są również odpowiednie do wszystkich zastosowań przez OEM gdzie bezpieczeństwo i niezawodność są istotnym wymaganiem.

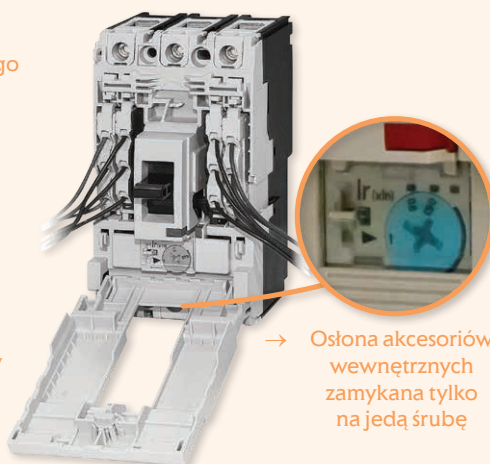

→ Istnieje możliwość wyboru rodzaju zabezpieczeń:

- Wielkość 160 A:

LF, SF, HF -zabezpieczenia termiczne i magnetyczne nieregulowane

LA, SA, HA -zabezpieczenia termiczne regulowane/ magnetyczne nieregulowane

-Wielkość 250 A:

LF, SF, HF -zabezpieczenia termiczne i magnetyczne nieregulowane

LA, SA, HA -zabezpieczenia termiczne i magnetyczne regulowane

Wyłączniki EB2S



EB2S 160/3LF

ETIBREAK EB2S 160 LF 3p/4p 16 kA

I _n (A)	Regulacja termiczna	Regulacja magnetyczna	I _{cu} /I _{cs} 400 V (kA)	3 bieguny			4 bieguny			Pakowanie (szt.)
				Typ	Numer katalogowy	Waga (kg)	Typ	Numer katalogowy	Waga (kg)	
16	nieregulowane	16/8		EB2S 160/3LF 16A 3p	004671801	0,80	EB2S 160/4LF 16A 4p	004671814	1,00	1
20				EB2S 160/3LF 20A 3p	004671802	0,80	EB2S 160/4LF 20A 4p	004671815	1,00	1
25				EB2S 160/3LF 25A 3p	004671803	0,80	EB2S 160/4LF 25A 4p	004671816	1,00	1
32				EB2S 160/3LF 32A 3p	004671804	0,80	EB2S 160/4LF 32A 4p	004671817	1,00	1
40				EB2S 160/3LF 40A 3p	004671805	0,80	EB2S 160/4LF 40A 4p	004671818	1,00	1
50				EB2S 160/3LF 50A 3p	004671806	0,80	EB2S 160/4LF 50A 4p	004671819	1,00	1
63				EB2S 160/3LF 63A 3p	004671807	0,80	EB2S 160/4LF 63A 4p	004671820	1,00	1
80				EB2S 160/3LF 80A 3p	004671808	0,80	EB2S 160/4LF 80A 4p	004671821	1,00	1
100				EB2S 160/3LF 100A 3p	004671809	0,80	EB2S 160/4LF 100A 4p	004671822	1,00	1
125				EB2S 160/3LF 125A 3p	004671810	0,80	EB2S 160/4LF 125A 4p	004671823	1,00	1
160				EB2S 160/3LF 160A 3p	004671811	0,80	EB2S 160/4LF 160A 4p	004671824	1,00	1

ETIBREAK EB2S 160 SF 3p/4p 25kA

I _n (A)	Regulacja termiczna	Regulacja magnetyczna	I _{cu} /I _{cs} 400 V (kA)	3 bieguny			4 bieguny			Pakowanie (szt.)
				Typ	Numer katalogowy	Waga (kg)	Typ	Numer katalogowy	Waga (kg)	
16	nieregulowane	25/13		EB2S 160/3SF 16A 3p	004671827	0,80	EB2S 160/4SF 16A 4p	004671840	1,00	1
20				EB2S 160/3SF 20A 3p	004671828	0,80	EB2S 160/4SF 20A 4p	004671841	1,00	1
25				EB2S 160/3SF 25A 3p	004671829	0,80	EB2S 160/4SF 25A 4p	004671842	1,00	1
32				EB2S 160/3SF 32A 3p	004671830	0,80	EB2S 160/4SF 32A 4p	004671843	1,00	1
40				EB2S 160/3SF 40A 3p	004671831	0,80	EB2S 160/4SF 40A 4p	004671844	1,00	1
50				EB2S 160/3SF 50A 3p	004671832	0,80	EB2S 160/4SF 50A 4p	004671845	1,00	1
63				EB2S 160/3SF 63A 3p	004671833	0,80	EB2S 160/4SF 63A 4p	004671846	1,00	1
80				EB2S 160/3SF 80A 3p	004671834	0,80	EB2S 160/4SF 80A 4p	004671847	1,00	1
100				EB2S 160/3SF 100A 3p	004671835	0,80	EB2S 160/4SF 100A 4p	004671848	1,00	1
125				EB2S 160/3SF 125A 3p	004671836	0,80	EB2S 160/4SF 125A 4p	004671849	1,00	1
160				EB2S 160/3SF 160A 3p	004671837	0,80	EB2S 160/4SF 160A 4p	004671850	1,00	1

ETIBREAK EB2S 160 HF 3p/4p 40 kA

I _n (A)	Regulacja termiczna	Regulacja magnetyczna	I _{cu} /I _{cs} 400 V (kA)	3 bieguny			4 bieguny			Pakowanie (szt.)
				Typ	Numer katalogowy	Waga (kg)	Typ	Numer katalogowy	Waga (kg)	
16	nieregulowane	40/20		EB2S 160/3HF 16A 3p	004671853	0,80	EB2S 160/4HF 16A 4p	004671866	1,00	1
20				EB2S 160/3HF 20A 3p	004671854	0,80	EB2S 160/4HF 20A 4p	004671867	1,00	1
25				EB2S 160/3HF 25A 3p	004671855	0,80	EB2S 160/4HF 25A 4p	004671868	1,00	1
32				EB2S 160/3HF 32A 3p	004671856	0,80	EB2S 160/4HF 32A 4p	004671869	1,00	1
40				EB2S 160/3HF 40A 3p	004671857	0,80	EB2S 160/4HF 40A 4p	004671870	1,00	1
50				EB2S 160/3HF 50A 3p	004671858	0,80	EB2S 160/4HF 50A 4p	004671871	1,00	1
63				EB2S 160/3HF 63A 3p	004671859	0,80	EB2S 160/4HF 63A 4p	004671872	1,00	1
80				EB2S 160/3HF 80A 3p	004671860	0,80	EB2S 160/4HF 80A 4p	004671873	1,00	1
100				EB2S 160/3HF 100A 3p	004671861	0,80	EB2S 160/4HF 100A 4p	004671874	1,00	1
125				EB2S 160/3HF 125A 3p	004671862	0,80	EB2S 160/4HF 125A 4p	004671875	1,00	1
160				EB2S 160/3HF 160A 3p	004671863	0,80	EB2S 160/4HF 160A 4p	004671876	1,00	1

Wyłączniki i rozłączniki kompaktowe

ETIBREAK EB2S 160 LA 3p 16 kA

Typ	I_n (A)	Liczba biegunów	Numer katalogowy	I_{cu}/I_{cs} 400 V (kA)	Regulacja termiczna	Regulacja magnetyczna	Waga (kg)	Pakowanie (szt.)
EB2S 160/3LA 25A 3p	25	3	004671879	16/8	0,63-1x I_n	nieregulowane	0,80	1
EB2S 160/3LA 40A 3p	40		004671880				0,80	1
EB2S 160/3LA 63A 3p	63		004671881				0,80	1
EB2S 160/3LA 80A 3p	80		004671882				0,80	1
EB2S 160/3LA 100A 3p	100		004671883				0,80	1
EB2S 160/3LA 125A 3p	125		004671884				0,80	1
EB2S 160/3LA 160A 3p	160		004671885				0,80	1

ETIBREAK EB2S 160 LA 4p 16 kA

Typ	I_n (A)	Liczba biegunów	Numer katalogowy	I_{cu}/I_{cs} 400 V (kA)	Regulacja termiczna	Regulacja magnetyczna	Waga (kg)	Pakowanie (szt.)
EB2S 160/4LA 25A 4p	25	4	004671889	16/8	0,63-1x I_n	nieregulowane	1,00	1
EB2S 160/4LA 40A 4p	40		004671890				1,00	1
EB2S 160/4LA 63A 4p	63		004671891				1,00	1
EB2S 160/4LA 80A 4p	80		004671892				1,00	1
EB2S 160/4LA 100A 4p	100		004671893				1,00	1
EB2S 160/4LA 125A 4p	125		004671894				1,00	1
EB2S 160/4LA 160A 4p	160		004671895				1,00	1

ETIBREAK EB2S 160 SA 3p 25 kA

Typ	I_n (A)	Liczba biegunów	Numer katalogowy	I_{cu}/I_{cs} 400 V (kA)	Regulacja termiczna	Regulacja magnetyczna	Waga (kg)	Pakowanie (szt.)
EB2S 160/3SA 25A 3p	25	3	004671899	25/13	0,63-1x I_n	nieregulowane	0,80	1
EB2S 160/3SA 40A 3p	40		004671900				0,80	1
EB2S 160/3SA 63A 3p	63		004671901				0,80	1
EB2S 160/3SA 80A 3p	80		004671902				0,80	1
EB2S 160/3SA 100A 3p	100		004671903				0,80	1
EB2S 160/3SA 125A 3p	125		004671904				0,80	1
EB2S 160/3SA 160A 3p	160		004671905				0,80	1

ETIBREAK EB2S 160 SA 4p 25 kA

Typ	I_n (A)	Liczba biegunów	Numer katalogowy	I_{cu}/I_{cs} 400 V (kA)	Regulacja termiczna	Regulacja magnetyczna	Waga (kg)	Pakowanie (szt.)
EB2S 160/4SA 25A 4p	25	4	004671909	25/13	0,63-1x I_n	nieregulowane	1,00	1
EB2S 160/4SA 40A 4p	40		004671910				1,00	1
EB2S 160/4SA 63A 4p	63		004671911				1,00	1
EB2S 160/4SA 80A 4p	80		004671912				1,00	1
EB2S 160/4SA 100A 4p	100		004671913				1,00	1
EB2S 160/4SA 125A 4p	125		004671914				1,00	1
EB2S 160/4SA 160A 4p	160		004671915				1,00	1

ETIBREAK EB2S 160 HA 3p 40 kA

Typ	I_n (A)	Liczba biegunów	Numer katalogowy	I_{cu}/I_{cs} 400 V (kA)	Regulacja termiczna	Regulacja magnetyczna	Waga (kg)	Pakowanie (szt.)
EB2S 160/3HA 25A 3p	25	3	004671919	40/20	0,63-1x I_n	nieregulowane	0,80	1
EB2S 160/3HA 40A 3p	40		004671920				0,80	1
EB2S 160/3HA 63A 3p	63		004671921				0,80	1
EB2S 160/3HA 80A 3p	80		004671922				0,80	1
EB2S 160/3HA 100A 3p	100		004671923				0,80	1
EB2S 160/3HA 125A 3p	125		004671924				0,80	1
EB2S 160/3HA 160A 3p	160		004671925				0,80	1

ETIBREAK EB2S 160 HA 4p 40 kA

Typ	I_n (A)	Liczba biegunów	Numer katalogowy	I_{cu}/I_{cs} 400 V (kA)	Regulacja termiczna	Regulacja magnetyczna	Waga (kg)	Pakowanie (szt.)
EB2S 160/4HA 25A 4p	25	4	004671929	40/20	0,63-1x I_n	nieregulowane	1,00	1
EB2S 160/4HA 40A 4p	40		004671930				1,00	1
EB2S 160/4HA 63A 4p	63		004671931				1,00	1
EB2S 160/4HA 80A 4p	80		004671932				1,00	1
EB2S 160/4HA 100A 4p	100		004671933				1,00	1
EB2S 160/4HA 125A 4p	125		004671934				1,00	1
EB2S 160/4HA 160A 4p	160		004671935				1,00	1



EB2S 160/3LA



EB2S 250/3LF

ETIBREAK EB2S 250 LF 3p/4p 16 kA

Typ	I_n (A)	Liczba biegunów	Numer katalogowy	I_{cu}/I_{cs} 400 V (kA)	Regulacja termiczna	Regulacja magnetyczna	Waga (kg)	Pakowanie (szt.)
EB2S 250/3LF 200A 3p	200	3	004671812	16/8	nieregulowane		1,50	1
EB2S 250/3LF 250A 3p	250		004671813				1,50	1
EB2S 250/4LF 200A 4p	200	4	004671825				1,90	1
EB2S 250/4LF 250A 4p	250		004671826				1,90	1

ETIBREAK EB2S 250 SF 3p/4p 25 kA

Typ	I_n (A)	Liczba biegunów	Numer katalogowy	I_{cu}/I_{cs} 400 V (kA)	Regulacja termiczna	Regulacja magnetyczna	Waga (kg)	Pakowanie (szt.)
EB2S 250/3SF 200A 3p	200	3	004671838	25/19	nieregulowane		1,50	1
EB2S 250/3SF 250A 3p	250		004671839				1,50	1
EB2S 250/4SF 200A 4p	200	4	004671851				1,90	1
EB2S 250/4SF 250A 4p	250		004671852				1,90	1

ETIBREAK EB2S 250 HF 3p/4p 40 kA

Typ	I_n (A)	Liczba biegunów	Numer katalogowy	I_{cu}/I_{cs} 400 V (kA)	Regulacja termiczna	Regulacja magnetyczna	Waga (kg)	Pakowanie (szt.)
EB2S 250/3HF 200A 3p	200	3	004671864	40/20	nieregulowane		1,50	1
EB2S 250/3HF 250A 3p	250		004671865				1,50	1
EB2S 250/4HF 200A 4p	200	4	004671877				1,90	1
EB2S 250/4HF 250A 4p	250		004671878				1,90	1

ETIBREAK EB2S 250 LA 3p/4p 16 kA

Typ	I_n (A)	Liczba biegunów	Numer katalogowy	I_{cu}/I_{cs} 400 V (kA)	Regulacja termiczna	Regulacja magnetyczna	Waga (kg)	Pakowanie (szt.)
EB2S 250/3LA 200A 3p	200	3	004671887	16/8	0,63-1x I_n	5-11 x I_n	1,50	1
EB2S 250/3LA 250A 3p	250		004671888				1,50	1
EB2S 250/4LA 200A 4p	200	4	004671897				1,90	1
EB2S 250/4LA 250A 4p	250		004671898				1,90	1



EB2S 250/3LA

ETIBREAK EB2S 250 SA 3p/4p 25 kA

Typ	I_n (A)	Liczba biegunów	Numer katalogowy	I_{cu}/I_{cs} 400 V (kA)	Regulacja termiczna	Regulacja magnetyczna	Waga (kg)	Pakowanie (szt.)
EB2S 250/3SA 200A 3p	200	3	004671907	25/13	0,63-1x I_n	5-11 x I_n	1,50	1
EB2S 250/3SA 250A 3p	250		004671908				1,50	1
EB2S 250/4SA 200A 4p	200	4	004671917				1,90	1
EB2S 250/4SA 250A 4p	250		004671918				1,90	1

ETIBREAK EB2S 250 HA 3p/4p 40 kA

Typ	I_n (A)	Liczba biegunów	Numer katalogowy	I_{cu}/I_{cs} 400 V (kA)	Regulacja termiczna	Regulacja magnetyczna	Waga (kg)	Pakowanie (szt.)
EB2S 250/3HA 200A 3p	200	3	004671927	40/20	0,63-1x I_n	5-11 x I_n	1,50	1
EB2S 250/3HA 250A 3p	250		004671928				1,50	1
EB2S 250/4HA 200A 4p	200	4	004671937				1,90	1
EB2S 250/4HA 250A 4p	250		004671938				1,90	1

Rozłączniki ED2S



ED2S 250/3

Rozłączniki ED2S 160/250

Typ	I_n (A)	Liczba biegunów	Nr kodowy	I_{cm} (kA)	U_i AC/DC (V)	Waga (kg)	Pakowanie (szt.)
ED2S 160/3	160	3	004671281	2,8	690/250	0,70	1
ED2S 160/4	160	4	004671282	2,8	690/250	0,90	1
ED2S 250/3	250	3	004671283	6	690/250	1,50	1
ED2S 250/4	250	4	004671284	6	690/250	1,90	1

UWAGA: Wymiary rozłączników jak dla wyłączników EB2S 160 LA i EB2S 250 LA

Wyłączniki i rozłączniki kompaktowe

Rysunki wymiarowe

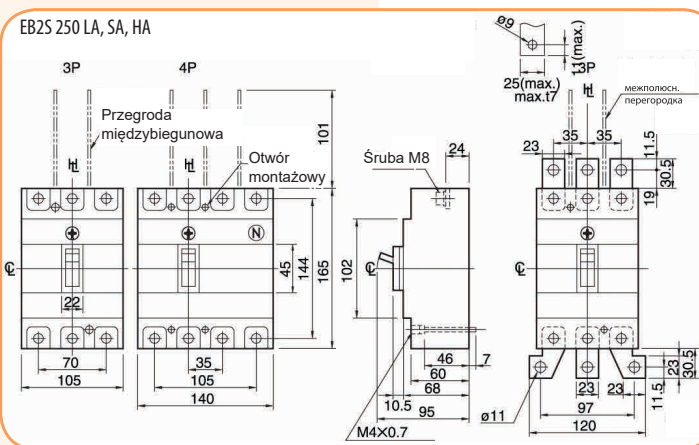
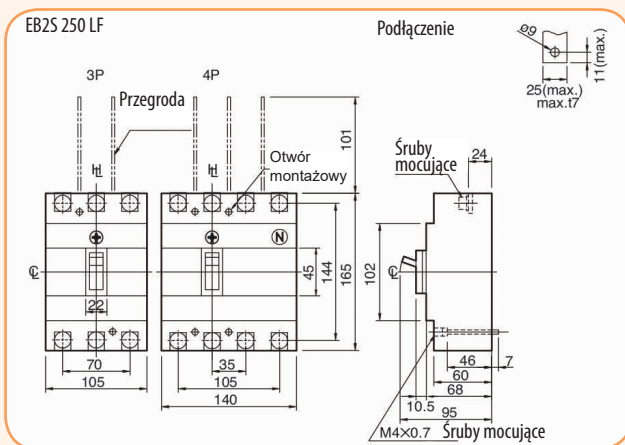
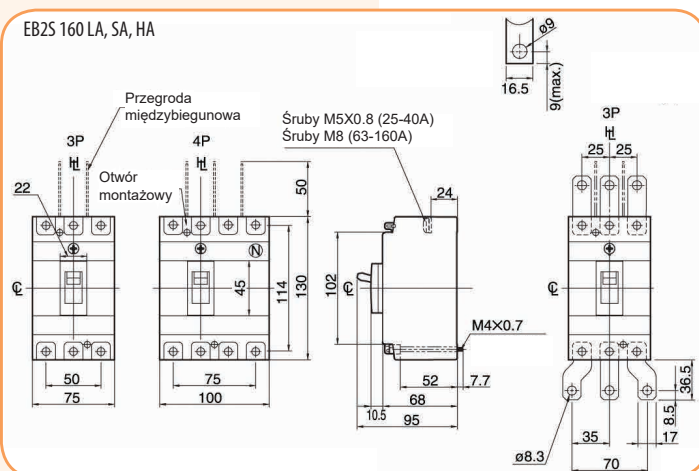
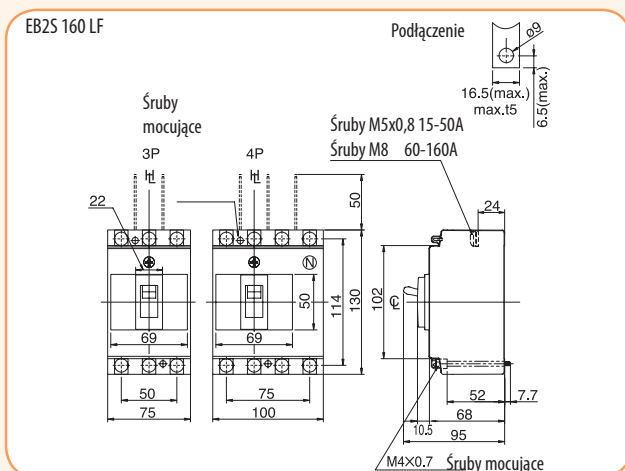

Wymiary elementów przyłączeniowych

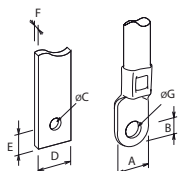

	EB2S 160 (mm)	EB2S 250 (mm)
A	16,5	≤22
B	9	≤11
C	9	8,4
D	16,5	≤25
E	9	≤11
F	≤5	≤7
G	9	9

Typ śruby	Podłączenie czołowe			Podłączenie tylne		
	bezpośrednie	przyłącza szynowe				
Typ	Prąd znamionowy	W komplecie z wyłącznikiem	W komplecie z wyłącznikiem	W komplecie z przyłączami	W komplecie z wyłącznikiem	W komplecie z przyłączami
EB2S 160	16 - 50 A	M5x14 (A) 2,3 ... 3,4 (Nm)	M5x14 (A) 2,3 ... 3,4 (Nm)	M8x22 (C) 11,8 ... 18,6 (Nm)	M5x14 (B) 2,3 ... 2,8 (Nm)	M8x23 (C) 2,3 ... 4,5 (Nm)
	63 - 160 A	M8x14 (B) 4,9 ... 6,9 (Nm)	M8x14 (B) 4,9 ... 6,9 (Nm)	M8x22 (C) 11,8 ... 18,6 (Nm)	M6x18 (C) 7,8 ... 11,8 (Nm)	M8x22 (C) 11,8 ... 18,6 (Nm)
EB2S 250	200 - 250 A	M8x18 (C) 7,8 ... 12,7 (Nm)	M8x18 (C) 7,8 ... 12,7 (Nm)	M10x25 (C) 22,5 ... 37,2 (Nm)	M6x18 (C) 7,8 ... 11,8 (Nm)	M8x25 (C) 11,8 ... 18,6 (Nm)

Akcesoria serii EB2S i ED2S

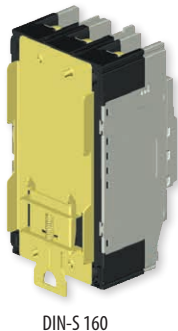

Akcesoria wewnętrzne wspólne dla serii EB2S i ED2S (samodzielnie montowane przez użytkownika)

Typ	Opis	Nr kodowy	Ilość biegunów	Pakowanie (szt.)
PS2S 160-250AF	Styk pomocniczy (przełączny)	004671950	3p, 4p	1
SS2S 160-250AF	Styk alarmowy (przełączny)	004671951		
DA2S 160-250AF AC 200-240V	Wyzwalacz wzrostowy	004671953		
DA2S 160-250AF AC 380-450V	Wyzwalacz wzrostowy	004671954		
DA2S 160-250AF DC 24V	Wyzwalacz wzrostowy	004671955		
NA2S 160-250AF AC 200-240V	Wyzwalacz podnapięciowy	004671956		
NA2S 160-250AF AC 380-450V	Wyzwalacz podnapięciowy	004671957		
NA2S 160-250AF DC 24V	Wyzwalacz podnapięciowy	004671958		

Akcesoria zewnętrzne do EB2S 160, ED2S 160

Typ	Opis	Nr kodowy	Ilość biegunów	Pakowanie (szt.)
R02S 160	Napęd ręczny	004671970	3p, 4p	1
R02S 160P	Napęd ręczny pośredni	004671971		1
ZB2S 160/3	Przyłącza szynowe rozszerzone	004671972	3p	kpl.=3 szt.
ZB2S 160/4	Przyłącza szynowe rozszerzone	004671977	4p	kpl.=4 szt.
IZ2S 160	Przegroda międzybiegunowa	004671973	3p	1
PR2S 160/3 long	Pokrywa zacisków - długa	004671974	3p	1
PR2S 160/4 long	Pokrywa zacisków - długa	004671990	4p	1
PR2S 160/3 wide	Pokrywa zacisków - szeroka	004671991	3p	1
PR2S 160/4 wide	Pokrywa zacisków - szeroka	004671992	4p	1
PR2S 160/3 RC	Pokrywa zacisków - do podł. tylnego	004671993	3p	1
PR2S 160/4 RC	Pokrywa zacisków - do podł. tylnego	004671994	4p	1
DIN-S 160	Adapter na szynę TH35	004671975	3p, 4p	1
RC2S 160/3	Podłączenie tylne	004671978	3p	kpl.=3 szt.
RC2S 160/4	Podłączenie tylne	004671979	4p	kpl.=4 szt.

Akcesoria zewnętrzne do EB2S 160, ED2S 160

Typ	Opis	Nr kodowy	Ilość biegunów	Pakowanie (szt.)
M02S 250 AC230-240V	Napęd silnikowy	004671980	3p, 4p	1
M02S 250 DC24V	Napęd silnikowy	004671981		
R02S 250	Napęd ręczny	004671982		
R02S 250P	Napęd ręczny - pośredni	004671983	3p	kpl.= 3szt.
ZB2S 250/3	Przyłącza szynowe rozszerzone	004671984		
ZB2S 250/4	Przyłącza szynowe rozszerzone	004671995	4p	kpl. = 4szt.
RC2S 250/3	Podłączenie tylne	004671996	3p	kpl. = 3szt.
RC2S 250/4	Podłączenie tylne	004671997	4p	kpl. = 4szt.
SP2S 250/3	Zaciski kłatkowe (35 - 120 mm ²)	004671998	3p	kpl. = 3szt.
SP2S 250/4	Zaciski kłatkowe (35 - 120 mm ²)	004671999	4p	kpl. = 4szt.
IZ2S 250	Przegroda międzybiegunowa	004671985	3p, 4p	1
PR2S 250/3 short	Pokrywa zacisków - krótka	004671986	3p	
PR2S 250/4 short	Pokrywa zacisków - krótka	004672000	4p	
PR2S 250/3 long	Pokrywa zacisków - długa	004672001	3p	
PR2S 250/4 long	Pokrywa zacisków - długa	004672002	4p	
PR2S 250/3 spread	Pokrywa zacisków - rozszerzona	004672003	3p	
PR2S 250/4 spread	Pokrywa zacisków - rozszerzona	004672004	4p	
PR2S 250/3 RC	Pokrywa zacisków - do podł. tylnego	004672005	3p	
PR2S 250/4 RC	Pokrywa zacisków - do podł. tylnego	004672006	4p	
PR2S 250/3 CC	Pokrywa zacisków - przy podł. do zacisków kłatkowych	004672007	3p	
PR2S 250/4 CC	Pokrywa zacisków - przy podł. do zacisków kłatkowych	004672008	4p	

Wyłączniki i rozłączniki kompaktowe

Wyłączniki kompaktowe mocy EB2S

Dane techniczne	Opis	Jednostka	Wykonanie	EB2S 160	EB2S 160	EB2S 160	EB2S 160	EB2S 160	EB2S 160
Typ				LF	SF	HF	LA	SA	HA
Liczba biegunów				3, 4					
Prądy znamionowe	I_n	(A)	50°C	16, 20, 25, 32, 40, 50, 63, 80, 100, 125, 160			25, 40, 63, 80, 100, 125, 160		
Parametry elektryczne									
Znamionowe napięcie izolacji	U_i	(V)		690	690	690	690	690	690
Napięcie udarowe izolacji	U_{imp}	(kV)		8	8	8	8	8	8
Znamionowy prąd wyłączalny graniczny (IEC, JIS, AS/NZS)	I_{cu}	(kA)	690 V AC	-	-	6	-	-	6
			525 V AC	6	7.5	10	6	7.5	10
			440 V AC	10	15	25	10	15	25
			380/400/415 V AC	16	25	40	16	25	40
			240 V AC	25	35	50	25	35	50
Znamionowy prąd wyłączalny eksploatacyjny (IEC, JIS, AS/NZS)	I_{cs}	(kA)	690 V AC	-	-	3	-	-	3
			525 V AC	3	4	7.5	3	4	7.5
			440 V AC	5	7.5	13	5	7.5	13
			380/400/415 V AC	8	13	20	8	13	20
			240 V AC	13	18	25	13	18	25
250 V DC	7	10	13	7	10	13			
Zabezpieczenia									
Termiczne - nieregulowane / Magnetyczne - nieregulowane				tak	tak	tak	-	-	-
Termiczne - nastawne / Magnetyczne - nieregulowane				-	-	-	tak	tak	tak
Termiczne - nastawne / Magnetyczne - nastawne				-	-	-	-	-	-
Kategoria pracy				A	A	A	A	A	A
Wymiary									
	wysokość (b)	(mm)	3p, 4p	130	130	130	130	130	130
	szerokość (a)	(mm)	3 p	75	75	75	75	75	75
	szerokość (a)	(mm)	4 p	100	100	100	100	100	100
	głębokość (c)	(mm)	3p, 4p	68	68	68	68	68	68
	głębokość (d)	(mm)	3p, 4p	93	93	93	93	93	93
	wycięcia osłony (e)	(mm)	3p, 4p	50	50	50	45	45	45
Waga									
		(kg)	3 p	0.8					
			4 p	1.0					
Działanie									
Bezpośredni mechanizm otwierania				tak	tak	tak	tak	tak	tak
Przycisk RESET				tak	tak	tak	tak	tak	tak
Wytrzymałość	Elektryczna	415 V		10 000 cykli					
	Mechaniczna			20 000 cykli					
Normy				IEC 60947-2, EN 60947-2					

Wyłączniki kompaktowe mocy EB25

Dane techniczne	Opis	Jednostka	Wykonanie	EB25 250	EB25 250	EB25 250	EB25 250	EB25 250	EB25 250
Typ				LF	SF	HF	LA	SA	HA
Liczba biegunów				3, 4					
Prądy znamionowe	I_n	(A)	50°C	200, 250					
Parametry elektryczne									
Znamionowe napięcie izolacji	U_i	(V)		690	690	690	690	800	800
Napięcie udarowe izolacji	U_{imp}	(kV)		8	8	8	8	8	8
Znamionowy prąd wyłączalny graniczny (IEC, JIS, AS/NZS)	I_{cs}	(kA)	690 V AC	-	-	4	-	-	4
			525 V AC	6	7.5	25	6	7.5	10
			440 V AC	10	15	30	10	15	30
			380/400/415 V AC	16	25	40	16	25	40
			240 V AC	25	35	43	25	35	85
Znamionowy prąd wyłączalny eksploatacyjny (IEC, JIS, AS/NZS)	I_{cs}	(kA)	250 V DC	13	15	20	13	15	25
			690 V AC	-	-	4	-	-	2
			525 V AC	3	6	13	3	6	7.5
			440 V AC	5	12	1	5	12	15
			380/400/415 V AC	8	19	20	8	19	20
240 V AC	13	27	43	13	27	43			
250 V DC	7	12	20	7	12	13			
Zabezpieczenia									
Termiczne - nieregulowane / Magnetyczne - nieregulowane				tak	tak	tak	-	-	-
Termiczne - nastawne / Magnetyczne - nieregulowane				-	-	-	-	-	-
Termiczne - nastawne / Magnetyczne - nastawne				-	-	-	tak	tak	tak
Kategoria pracy				A	A	A	A	A	A
Wymiary									
	wysokość (b)	(mm)	3p, 4p	165	165	165	165	165	165
	szerokość (a)	(mm)	3 p	105	105	105	105	105	105
	szerokość (a)	(mm)	4 p	140	140	140	140	140	140
	głębokość (c)	(mm)	3p, 4p	68	68	68	68	68	68
	głębokość (d)	(mm)	3p, 4p	95	95	95	95	95	95
	wycięcia osłony (e)	(mm)	3p, 4p	50	50	50	45	45	45
Waga									
		(kg)	3 p	1.5					
			4 p	1.9					
Działanie									
Bezpośredni mechanizm otwierania				tak	tak	tak	tak	tak	tak
Przycisk RESET				tak	tak	tak	tak	tak	tak
Wytrzymałość	Elektryczna		415V	6 000 cykli					
	Mechaniczna			18 000 cykli					
Normy				IEC 60947-2, EN 60947-2					

Rozłączniki kompaktowe mocy ED25

Dane techniczne	Opis	Jednostka	Wykonanie	ED25	ED25
Typ				160	250
Ilość biegunów				3,4	
Prąd znamionowy	I_n	(A)		160	250
Parametry elektryczne					
Napięcie znamionowe	U_e	(V)	AC 50/60 Hz	690	690
			DC	250	250
Znamionowe napięcie izolacji	U_i	(V)		690	800
Napięcie udarowe izolacji	U_{imp}	(kV)		8	8
Zdolność załączania zwarcia	I_{cm}	(kA peak)		2,8	6
Prąd znamionowy wytrzymywany (krótkotrwały)	I_{cw}	(kA rms)	0,3 s	2	3
Kategoria pracy (IEC 60947-3)			AC	AC-23A	AC-23A
			DC	DC-22A	DC-22A
Instalowanie					
Podłączenia czołowe				Tak	Tak
Dołączane przyłącza szynowe				Opcja	Opcja
Zaciski klatkowe				Opcja	Opcja
Wymiary	wysokość (h)	(mm)		130	165
	szerokość (w)	(mm)	3-biegunowy	75	105
		(mm)	4-biegunowy	100	140
Waga		(kg)		68	68
		(kg)	3-biegunowy	0,7	1,5
Trwałość	Elektryczna	Cykli	415 V	10000	6000
	Mechaniczna	Cykli		20000	18000
Normy				IEC 60947-3, EN 60947-3	

Wyłączniki kompaktowe mocy EB2S - Charakterystyki t-I

Charakterystyka t-I EB2S 160 LF, SF, HF

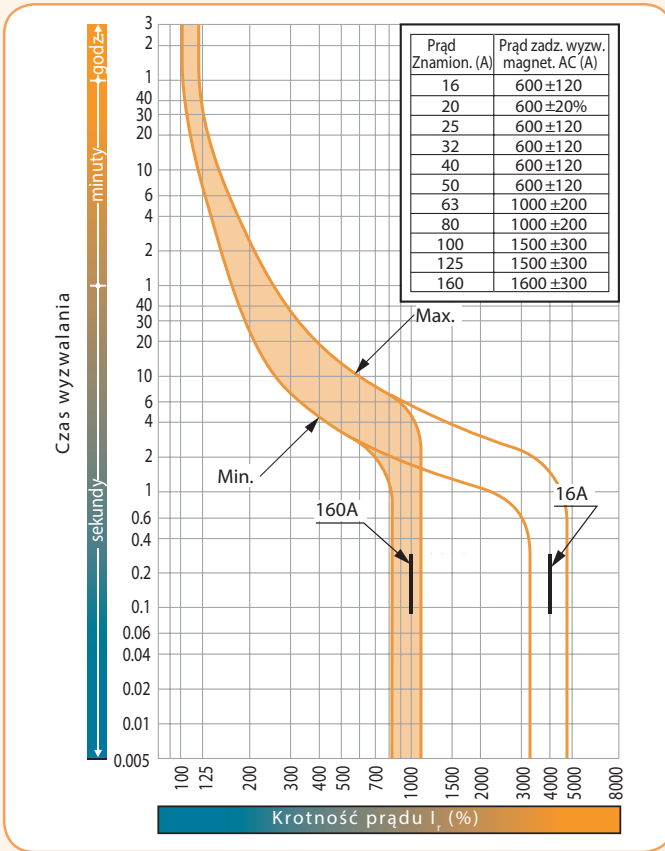

Zależność prądu od temperatury otoczenia (kalibracja przy 50°C)

I _n (A)	I (A)			
	50°C	55°C	60°C	65°C
16	16	15	14	13
20	20	19	18	17
25	25	24	24	23
32	32	30	28	27
40	40	39	37	36
50	50	48	47	45
63	63	61	59	57
80	80	77	73	70
100	100	97	94	91
125	125	122	118	115
160	160	156	152	149

Charakterystyka t-I EB2S 160 LA, SA, HA

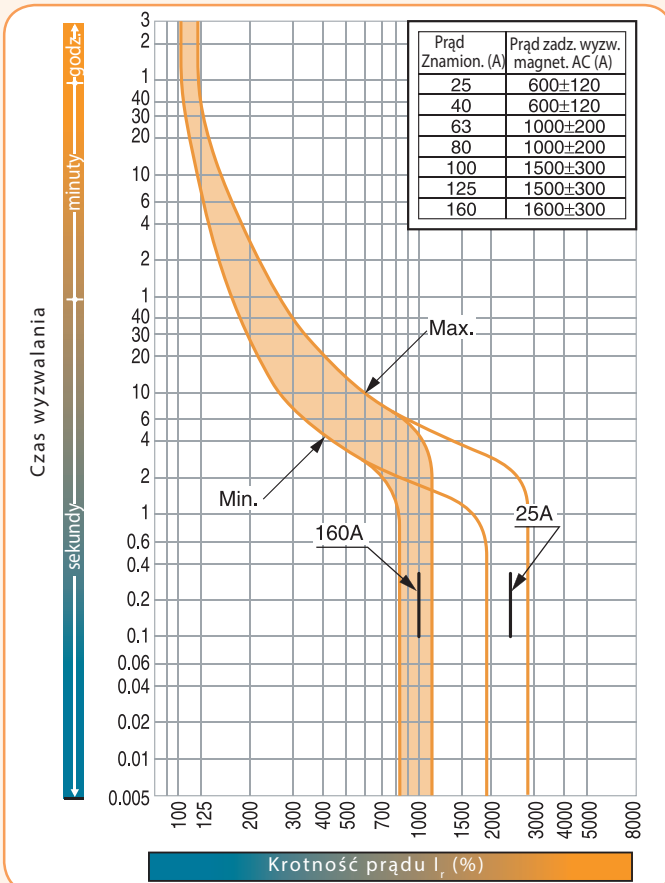

Zależność prądu od temperatury otoczenia (kalibracja przy 50°C)

I _n (A)	I (A)			
	50°C	55°C	60°C	65°C
25	25	24	24	23
40	40	39	37	36
63	63	61	59	57
80	80	77	73	70
100	100	97	94	91
125	125	122	118	115
160	160	156	152	149

Charakterystyka t-I EB2S 250 LF, SF, HF

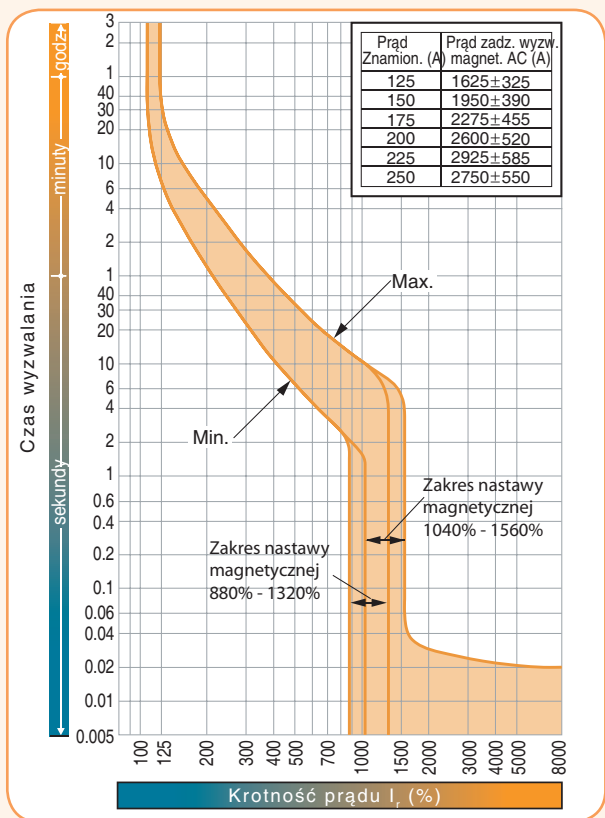

Zależność prądu od temperatury otoczenia (kalibracja przy 50°C)

In (A)	I (A)			
	50°C	55°C	60°C	65°C
200	200	194	189	184
250	250	243	236	229

EB2S 250 LA, SA, HA - 200A

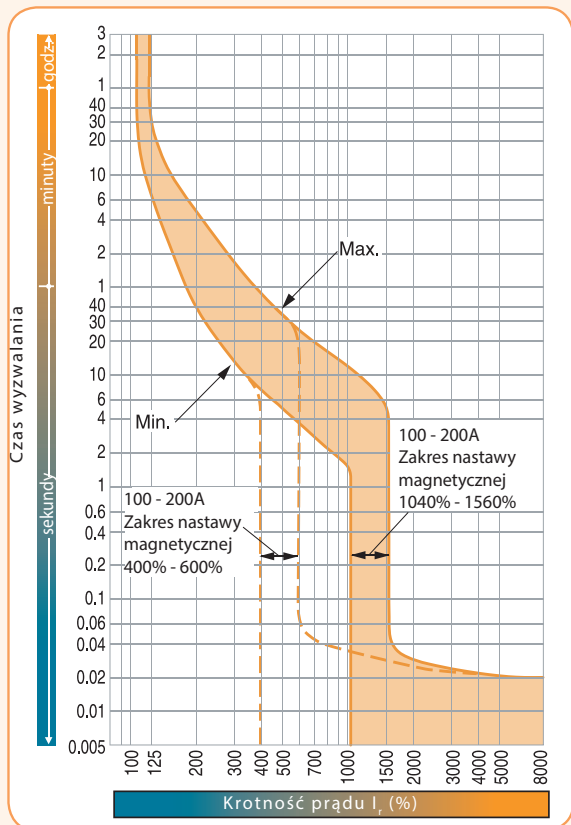

EB2S 250 LA, SA, HA - 250A

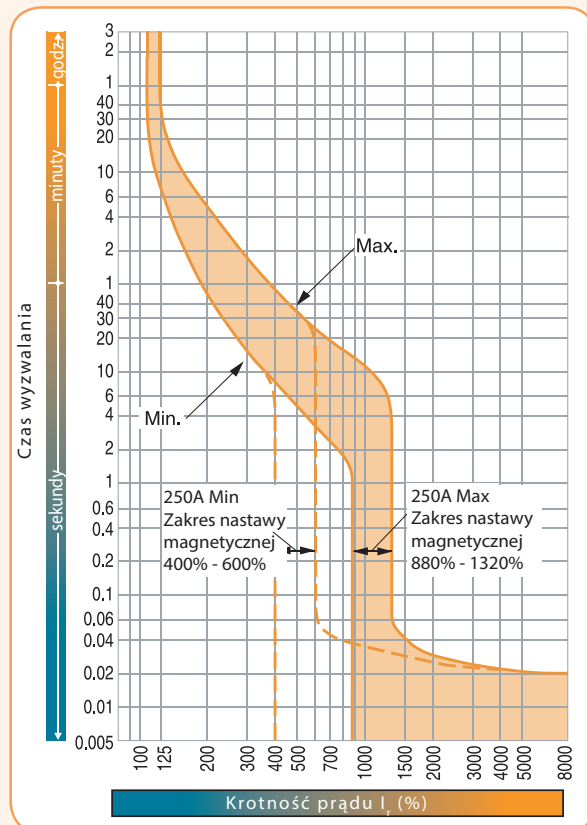

Zależność prądu od temperatury otoczenia (kalibracja przy 50°C)

In (A)	I (A)			
	50°C	55°C	60°C	65°C
200	200	195	189	183
250	250	243	236	229

Akcesoria wewnętrzne - opis

EB2S 160

Styki pomocnicze
1X

Styki alarmowe
1X

Wyzwalacz wzrostowy
1X

Wyzwalacz podnapięciowy
1X

Lub

- Styki pomocnicze i alarmowe mogą być montowane tylko po lewej stronie wyłącznika
- Do wyłącznika można zainstalować tylko pojedyncze styki alarmowe.

EB2S 250

Styki pomocnicze
2X

Styki alarmowe
1X

Wyzwalacz wzrostowy
1X

Wyzwalacz podnapięciowy
1X

Lub

Dane techniczne styków pomocniczych				
Napięcie (V)	Prąd AC (A)		Prąd DC (A)	
	Obciążenie rezystancyjne	Obciążenie indukcyjne	Obciążenie rezystancyjne	Obciążenie indukcyjne
480	-	-	-	-
250	3	2	0.4	0.05
125	3	2	3	2

Obciążenie indukcyjne oznacza że współczynnik mocy ($\cos \varphi$) jest nie mniejszy niż 0,4 a stała czasowa nie większa niż 7 ms



Styki pomocnicze PS2S

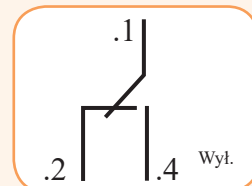

Oznakowanie zacisków styków pomocniczych - przełącznych



Styki alarmowe SS2S

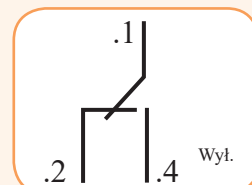

Oznakowanie zacisków styków alarmowych - przełącznych

Dane techniczne styków alarmowych				
Napięcie (V)	Prąd AC (A)		Prąd DC (A)	
	Obciążenie rezystancyjne	Obciążenie indukcyjne	Obciążenie rezystancyjne	Obciążenie indukcyjne
480	-	-	-	-
250	3	2	0.4	0.05
125	3	2	3	2

Obciążenie indukcyjne oznacza że współczynnik mocy ($\cos \varphi$) jest nie mniejszy niż 0,4 a stała czasowa nie większa niż 7 ms



Wyzwalacz wzrostowy DA2S

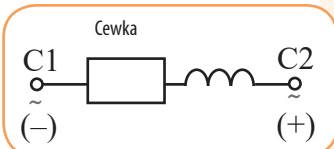

Oznakowanie zacisków styków wyzwalacza wzrostowego



Wyzwalacz podnapięciowy NA2S

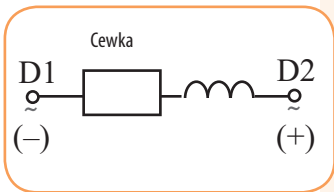

Oznakowanie zacisków styków wyzwalacza podnapięciowego

Dane techniczne wyzwalaczy wzrostowych

Napięcie znamionowe	Napięcie AC		Napięcie DC
	200-240 V	380- 450 V	24 V
Prąd wzbudzenia (A)	0,014	0,0065	0,03

Zakres napięcia zadziałania wyzwalacza:

85% do 110% dla AC

75% do 125% dla DC

Należy zapewnić aby napięcie nie spadło poniżej wartości dopuszczalnej podczas załączania wyzwalacza.

Rozłączanie styków głównych rozpoczyna się w ciągu 30 ms po aktywacji wyzwalacza.

Dane techniczne wyzwalaczy podnapięciowych

Napięcie znamionowe	Pobór mocy (VA) dla napięcia		Prąd wzbudzenia (mA) dla napięcia 24 V DC
	200-240 V AC	380- 450 V AC	
	2.8	2.3	23

Akcesoria zewnętrzne - napęd silnikowy - opis

Cechy

- łatwa instalacja na wyłączniku.
- szybkie działanie (<100 ms)
- cicha praca przy bezpośrednim napędzie.
- blokada „na kłódkę” w pozycji "Wyłączony" (max 3szt. o średnicy 5-8 mm).

Uwaga: kłódky nie są dostarczane.

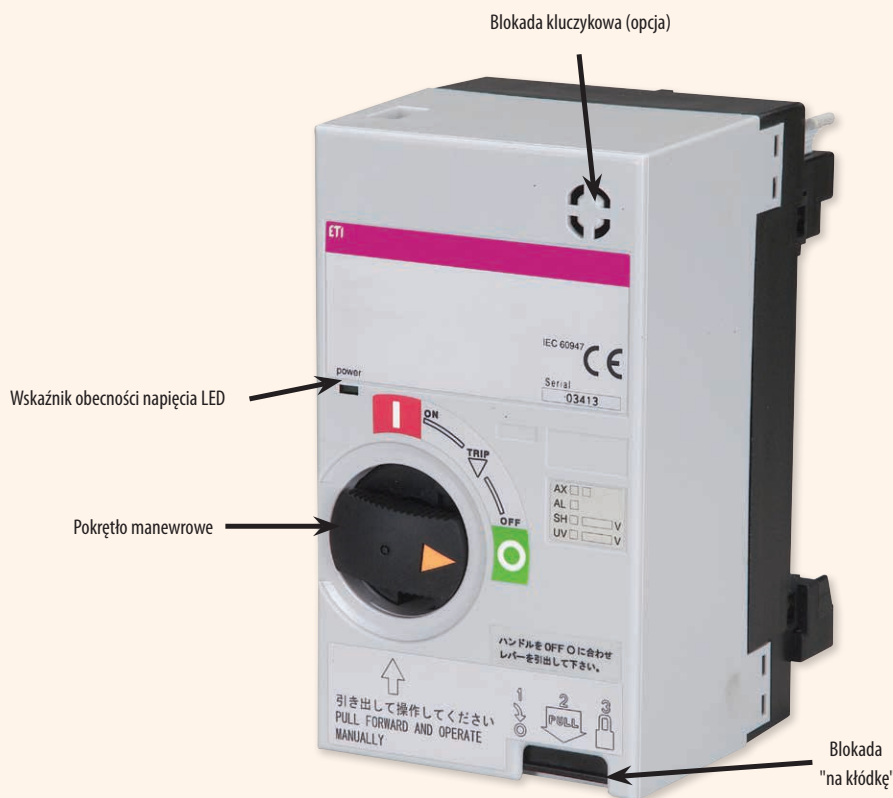

Dane techniczne- napędy silnikowe MO2S

Napięcie znamionowe (1*)		AC 230-240 V
		DC 24 V
Prąd działania lub początkowy (A) (2*)	AC 230-240 V	3,5/7
	DC 24 V	18/26
Sposób działania		Napęd silnikowy bezpośredni
Czas zadziałania przy napięciu znamionowym (s)	Zał.	0,1
	Wył./RESET	0,1 (3*, 4*)
Parametry łączenia		100 V 0,1 A (napięcie otwarte/prąd: 44 V/4 mA) (*5)
Moc zasilania		300 VA lub więcej
Wytrzymałość dielektryczna 1 min.		AC1500 V (AC 1000 V for DC 24 V)
Waga		1,4kg

1*: Dopuszczalne napięcie pracy od 85% do 110%

2*: Wartości dla maksymalnego napięcia roboczego

3*: Czas zadziałania jest to wartość, kiedy napęd silnikowy musi być zasilany napięciem znamionowym. W celu poprawnego działania należy zapewnić dłuższy czas zasilania.

4*: Napęd silnikowy nie jest przeznaczony do częstego działania. Nie należy narażać go na więcej niż 10 kolejnych cykli zał/wyłącz. Jeśli to nastąpi, należy zapewnić przerwę na ochłodzenie przez min. 15 minut.

5*: Dla napięcia znamionowego j 24 V DC napięcie pracy jest 22 V DC.

Zdalne sterowanie

Napęd silnikowy ma obwody samopodtrzymujące dla sygnałów ON i OFF. Nawet bardzo krótki sygnał zapewnia więc prawidłowe zadziałanie wyłącznika. Po wyłączeniu awaryjnym wyłącznika (poz. TRIP) przełączenie do pozycji OFF następuje po podaniu sygnału na zacisk OFF silnika. Obecność napięcia zasilania jest sygnalizowana lampką LED.

Funkcja RESET (opcja)

Funkcja Auto-Reset umożliwia automatyczne "zresetowanie" (przełączenie do pozycji OFF) wyłącznika w czasie ok. 1,5 s po wyłączeniu awaryjnym (TRIP). Funkcja ta nie wymaga stosowania styków pomocniczych i alarmowych.

UWAGA:

W przypadku zadziałania zabezpieczenia termicznego w wyłącznikach z zabezpieczeniami termo-magnetycznymi wyłącznik nie powinien być natychmiast ponownie załączany. Należy odczekać kilka minut i dopiero wówczas podać sygnał na załączenie. Funkcja auto-reset "resetuje" wyłącznik niezwłocznie niezależnie od przyczyny wyłączenia.

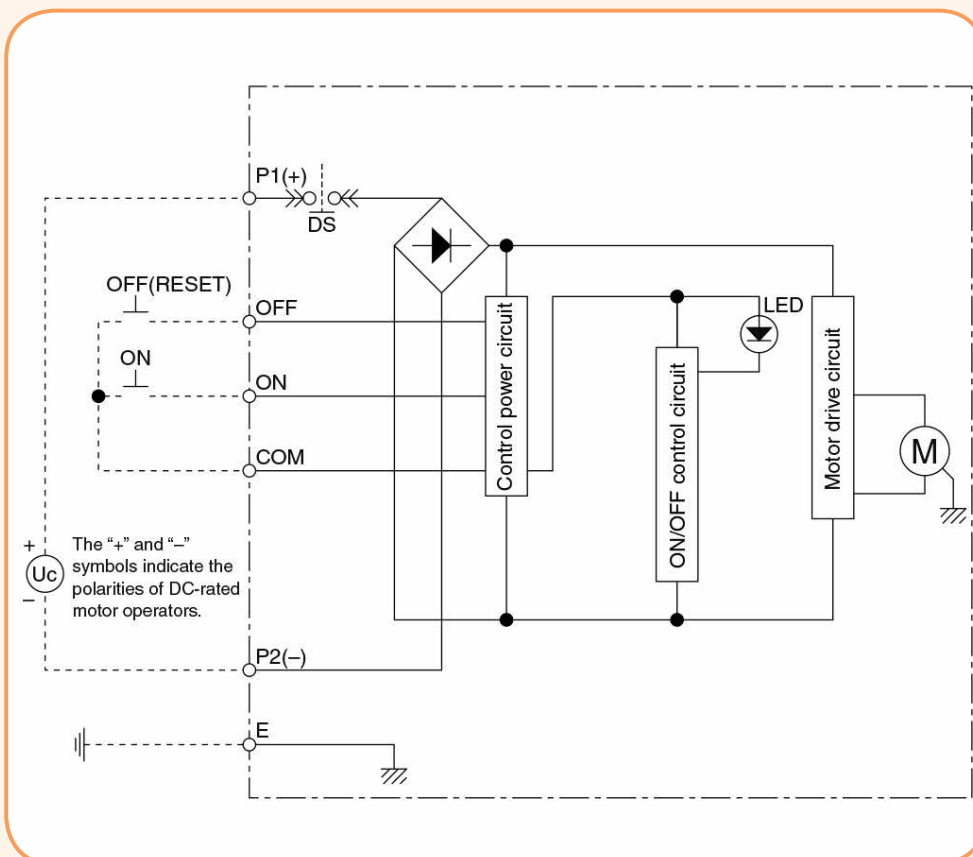

Wyłączniki EB2 i rozłączniki ED2 20-1600 A

Zalety wyłączników EB2

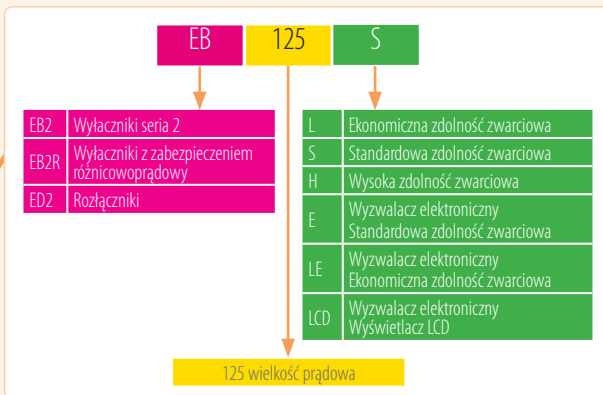

→ Akcesoria wewnętrzne serii EB2 w większości pasują do wszystkich wyłączników i rozłączników. Łatwy montaż po zdjęciu pokrywy bez konieczności użycia specjalnych narzędzi. Różny kształt oraz kolorystyka pozwalają w łatwy sposób zidentyfikować akcesoria.

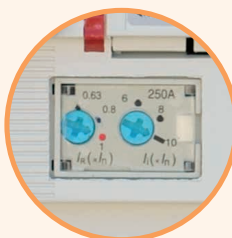

→ Właczniki serii ETIBREAK 2 mają możliwość regulacji prądu zabezpieczenia termicznego oraz elektromagnetycznego.

Nastawę prądu przeciążenia można regulować w zakresie od 0,63 do 1xln. Nastawę zabezpieczenia elektromagnetycznego ustawia się w zakresie od 6 do 10 (12, 13)xln dla wyłączników EB2 125-250

→ Jednoznaczne oznaczenie typu aparatu na naklejce.

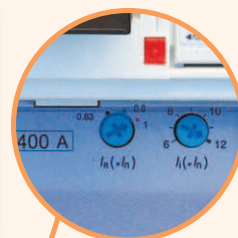

→ Nastawę zabezpieczenia elektromagnetycznego ustawia się w zakresie od 6 do 12 x I_n dla wyłączników EB2 400;

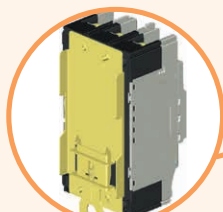

→ Wyłączniki ETIBREAK2 125, 160, 250 A mogą być zamontowane na szynie TH35 przy użyciu adaptera, można umieścić je w jednej linii z aparatami modułowymi (możliwość zastosowania wspólnej osłony z wycięciem na 45mm wysokości).



Wielkości obudów

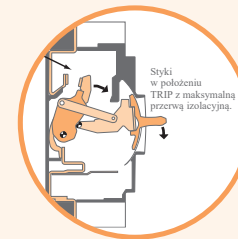
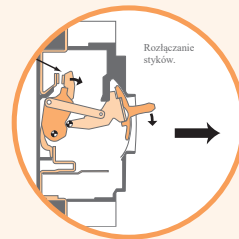
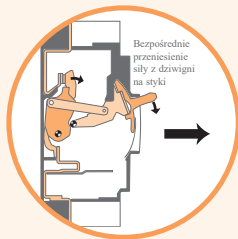
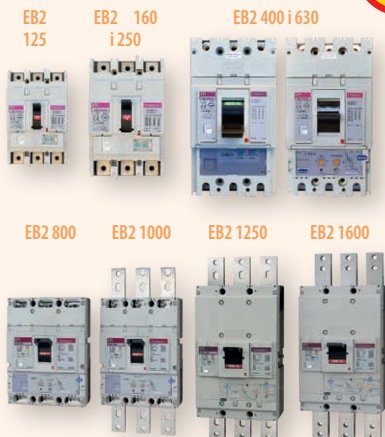

→ Wyłączniki ETIBREAK2 są oznaczone symbolem IEC oznaczającym bezpośrednie mechaniczne otwarcie. Solidny mechanizm zapewnia bezpośrednie przeniesienie siły z dźwigni na styki. W rozdziale „Minimalizacja ryzyka w przypadku awarii” wg normy IEC 60204-1 „Bezpieczeństwo maszyn - Wyposażenie elektryczne maszyn” zawarte jest następujące zalecenie: „zaleca się stosować łączniki zapewniające silny lub bezpośredni mechanizm otwierania.” Wyłącznik Etibreak spełnia ostre wymagania tych przepisów i jest jednym z najbezpieczniejszych wyłączników dla maszyn i urządzeń. Położenie dźwigni zawsze oznacza położenie styków. Łatwe jest rozpoznanie stanu wyłącznika. Kolorowe wskaźniki wyraźnie wskazują stan załączenia ON (czerwony), wyłączenia OFF (zielony) i wyzwolenia TRIP (czarny).

Wyłączniki i rozłączniki kompaktowe



→ Zabezpieczenie przed dotykiem bezpośrednim jest realizowane poprzez podwójną izolację obudowy, stopień ochrony IP30 dla dźwigni, IP20 -osłon zacisków, dodatkowych przegród międzybiegunowych;

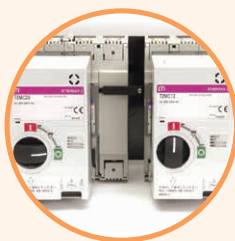

→ W celu zablokowania mechanicznego 2 wyłączników można zastosować następujące rodzaje blokad:

- blokada przesuwna
- blokada ściągowna (szytwna)
- blokada linkowa;

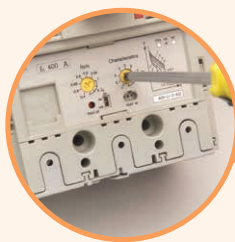

→ Wyłączniki z zabezpieczeniem elektronicznym mają możliwość nastawy prądu roboczego od 0,4 do 1xI_n.
Zastosowanie jednej z predefiniowanych charakterystyk poprzez wybór jej numeru.



→ Dostępne są wykonania wtykowe wyłączników umożliwiające szybką wymianę wyłączników w celu ich inspekcji.

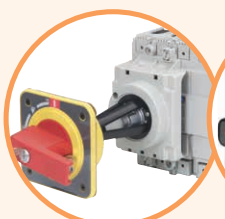

→ Do manewrowania wyłącznikiem dostępne są napędy ręczne bezpośrednie, mocowane na wyłączniku lub pośrednie, montowane na drzwiach szafy.

→ Wyłączniki mają możliwość zdalnego sterowania za pomocą napędów silnikowych.

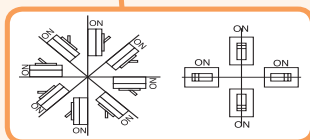

→ Wyłączniki ETIBREAK2 mogą być montowane w dowolnym położeniu bez wpływu na parametry techniczne.

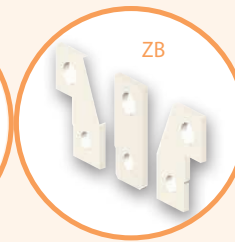

→ Zaciski klatkowe SP2 umożliwiają podłączenie przewodów drutowych lub linki (w tulejce) do 400 A. Przyłącza szynowe proste i rozszerzone ZB2 pozwalają na podłączenie większych lub podwójnych przewodów. Przyłącza dostępne są w kompletach dla wyłączników 3- i 4-biegunowych.

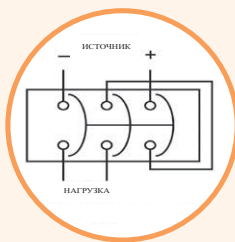

→ Wszystkie wyłączniki termomagnetyczne mogą pracować w obwodach prądu stałego do wartości 250 V DC.

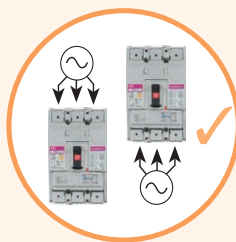

→ Zasilanie może być podłączone do wyłączników ETIBREAK2 z dowolnej strony, bez zmiany parametrów technicznych.



→ W serii ETIBREAK2 są używane materiały ekologiczne, identyfikowane do recyklingu.
M. in. są to następujące materiały:
• żywicę termoutwardzalną nie zawierającą PBBs i PBDEs
• stopy bezołowiowe
• styki bez kadmowania

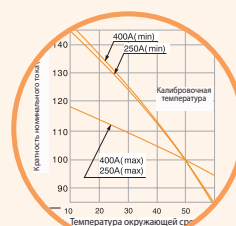

→ Wyłączniki ETIBREAK2 są kalibrowane dla temperatury otoczenia 50°C.

ETIBREAK EB2 125

Zalety:

- obudowa kompaktowa wytrzymała mechanicznie,
- małe gabaryty,
- duży zakres dostępnych akcesoriów,
- bardzo łatwy montaż akcesoriów wewnętrznych i zewnętrznych,
- wewnętrzne wspólnie dla całej serii do 1600 A,
- wysoka zdolność zwarciowa,
- mechanizm szybkiego wyłączenia,
- wysokie bezpieczeństwo zapewnione poprzez system Safety + zgodnie z normą IEC 60204-1,
- możliwość mocowania na płycie jak również na szynie TH-35 (wielkość 125 A).

Zastosowanie

Wyłączniki kompaktowe są stosowane do łączenia obwodów oraz zabezpieczania kabli i przewodów zasilających, silników oraz aparatury elektrycznej przed skutkami przeciążeń i zwarc. Oferowana jest również szeroka gama wyposażenia dodatkowego – wyzwalacze prądowe, podnapięciowe, zdalne sterownie

Aparaty dostępne w zakresie od 20 A do 1600 A w wersji 3 i 4 biegunowej.

Zabezpieczenia termo-magnetyczne:

Wyłączniki z nastawialnymi zabezpieczeniami termo-magnetycznymi są dostępne w zakresie od 20 A do 400 A. Zabezpieczenie termiczne regulowane w zakresie 0,63 – 1 In, zabezpieczenie elektromagnetyczne regulowane w zakresie 6 – 13 x In.

ETIBREAK EB2 125 A - (L - wersja 25 kA)

Typ	I _n (A)	Nr kodowy	Liczba biegunów	I _{cu} /I _{cs} 400 V(kA)	Wyzwalacz termiczny/magnetyczny	Waga (kg)	Pakowanie (szt.)
EB2 125/3L 20A 3p	20	004671021	3	25/19	0,63-1/6-10	1,1	1
EB2 125/3L 32A 3p	32	004671022				1,1	1
EB2 125/3L 50A 3p	50	004671023				1,1	1
EB2 125/3L 63A 3p	63	004671024				1,1	1
EB2 125/3L 100A 3p	100	004671025				1,1	1
EB2 125/3L 125A 3p	125	004671026				1,1	1
EB2 125/4L 20A 4p	20	004671027	4	0,63-1/6-10	1,4	1	
EB2 125/4L 32A 4p	32	004671028			1,4	1	
EB2 125/4L 50A 4p	50	004671029			1,4	1	
EB2 125/4L 63A 4p	63	004671030			1,4	1	
EB2 125/4L 100A 4p	100	004671031			1,4	1	
EB2 125/4L 125A 4p	125	004671032			1,4	1	



EB2 125/4S 125A 4p

ETIBREAK EB2 125 A - (S - wersja 36 kA)

Typ	I _n (A)	Nr kodowy	Liczba biegunów	I _{cu} /I _{cs} 400 V(kA)	Wyzwalacz termiczny/magnetyczny	Waga (kg)	Pakowanie (szt.)
EB2 125/3S 20A 3p	20	004671041	3	36/36	0,63-1/6-12	1,1	1
EB2 125/3S 32A 3p	32	004671042				1,1	1
EB2 125/3S 50A 3p	50	004671043				1,1	1
EB2 125/3S 63A 3p	63	004671044			0,63-1/6-10	1,1	1
EB2 125/3S 100A 3p	100	004671045				1,1	1
EB2 125/3S 125A 3p	125	004671046				1,1	1
EB2 125/4S 20A 4p	20	004671047	4	0,63-1/6-12	1,4	1	
EB2 125/4S 32A 4p	32	004671048			1,4	1	
EB2 125/4S 50A 4p	50	004671049			1,4	1	
EB2 125/4S 63A 4p	63	004671050			1,4	1	
EB2 125/4S 100A 4p	100	004671051			1,4	1	
EB2 125/4S 125A 4p	125	004671052			1,4	1	

ETIBREAK EB2 125 - (H - wersja 65 kA)

Typ	I _n (A)	Numer katalogowy	Liczba biegunów	I _{cu} /I _{cs} 400 V(kA)	Wyzwalacz termiczny/magnetyczny	Waga (kg)	Pakowanie (szt.)
EB2 125/3H 20A 3p	20	004672101	3	65/36	0,63-1/6-12 (TM)	1,1	1
EB2 125/3H 32A 3p	32	004672102				1,1	1
EB2 125/3H 50A 3p	50	004672103				1,1	1
EB2 125/3H 63A 3p	63	004672104			0,63-1/6-10 (TM)	1,1	1
EB2 125/3H 100A 3p	100	004672105				1,1	1
EB2 125/3H 125A 3p	125	004672106				1,1	1
EB2 125/4H 20A 4p	20	004672107	4	0,63-1/6-12 (TM)	1,4	1	
EB2 125/4H 32A 4p	32	004672108			1,4	1	
EB2 125/4H 50A 4p	50	004672109			1,4	1	
EB2 125/4H 63A 4p	63	004672110			1,4	1	
EB2 125/4H 100A 4p	100	004672111			1,4	1	
EB2 125/4H 125A 4p	125	004672112			1,4	1	

ETIBREAK EB2 160, 250

ETIBREAK



EB2 160/3S 160A 3p



EB2 250/3LE 250A 3p

ETIBREAK EB2 250 - (L - wersja 25 kA)

Typ	I_N (A)	Numer katalogowy	Liczba biegunów	I_{cu}/I_{cs} 400 V(kA)	Wyzwalacz termiczny/magnetyczny	Waga (kg)	Pakowanie (szt.)
EB2 250/3L 200A 3p	200	004671072	3	25/19	0,63-1/ 6-13 (TM)	1,5	1
EB2 250/3L 250A 3p	250	004671073			0,63-1/ 6-10 (TM)	1,5	1
EB2 250/4L 200A 4p	200	004671075	4		0,63-1/ 6-13 (TM)	1,9	1
EB2 250/4L 250A 4p	250	004671076			0,63-1/ 6-10 (TM)	1,9	1

ETIBREAK EB2 160i250 - (S - wersja 36 kA)

Typ	I_N (A)	Numer katalogowy	Liczba biegunów	I_{cu}/I_{cs} 400 V(kA)	Wyzwalacz termiczny/magnetyczny	Waga (kg)	Pakowanie (szt.)
EB2 160/3S 160A 3p	160	004671061	3	36/36	0,63-1/ 6-13 (TM)	1,5	1
EB2 250/3S 200A 3p	200	004671082			0,63-1/ 6-10 (TM)	1,5	1
EB2 250/3S 250A 3p	250	004671083			0,63-1/ 6-10 (TM)	1,5	1
EB2 160/4S 160A 4p	160	004671062	4		0,63-1/ 6-13 (TM)	1,9	1
EB2 250/4S 200A 4p	200	004671085			0,63-1/ 6-13 (TM)	1,9	1
EB2 250/4S 250A 4p	250	004671086			0,63-1/ 6-10 (TM)	1,9	1

ETIBREAK EB2 160i250 - (H - wersja 65 kA)

Typ	I_N (A)	Numer katalogowy	Liczba biegunów	I_{cu}/I_{cs} 400 V(kA)	Wyzwalacz termiczny/magnetyczny	Waga (kg)	Pakowanie (szt.)
EB2 160/3H 160A 3p	160	004672120	3	65/36	0,63-1/ 6-13 (TM)	1,5	1
EB2 250/3H 160A 3p	160	004672130				1,5	1
EB2 250/3H 200A 3p	200	004672131				1,5	1
EB2 250/3H 250A 3p	250	004672132	4		0,63-1/ 6-10 (TM)	1,5	1
EB2 160/4H 160A 4p	160	004672121			0,63-1/ 6-13 (TM)	1,9	1
EB2 250/4H 160A 4p	160	004672133			0,63-1/ 6-13 (TM)	1,9	1
EB2 250/4H 200A 4p	200	004672134	4	0,63-1/ 6-10 (TM)	1,9	1	
EB2 250/4H 250A 4p	250	004672135			1,9	1	

ETIBREAK EB2 250 - (LE - wersja 36kA, E - wersja 70kA)

Typ	I_N (A)	Numer katalogowy	Liczba biegunów	I_{cu}/I_{cs} 400 V(kA)	Wyzwalacz termiczny/magnetyczny	Waga (kg)	Pakowanie (szt.)
EB2 250/3LE 160A 3p	160	004671353	3	36/36	0,4-1/wybrana charakterystyka (LSI)	2,5	1
EB2 250/3LE 250A 3p	250	004671354	3			2,5	1
EB2 250/3E 125A 3p	125	004671302	3	70/70		2,5	1
EB2 250/3E 160A 3p	160	004671303				2,5	1
EB2 250/3E 250A 3p	250	004671304	4			3,3	1
EB2 250/4E 125A 4p	125	004671306				3,3	1
EB2 250/4E 160A 4p	160	004671307	4	3,3		1	
EB2 250/4E 250A 4p	250	004671308		3,3		1	

ETIBREAK EB2 400

ETIBREAK EB2 400 - (LF - wersja 25kA, SF - wersja 36 kA)

Typ	I_N (A)	Numer katalogowy	Liczba biegunów	I_{cu}/I_{cs} 415V (kA)	Wyzwalacz termiczny/magnetyczny	Waga (kg)	Pakowanie (szt.)
EB2 400/3LF 400A 3p	400	004671105	3	25/25	nieregulowane/ nieregulowane	4,2	1
EB2 400/3SF 400A 3p	400	004671106	3	36/36	nieregulowane/6-12 (TM)	4,2	1
EB2 400/4SF 400A 4p	400	004671108	4			5,6	1

ETIBREAK EB2 400 - (L - wersja 25kA, S - wersja 50 kA)

Typ	I_N (A)	Numer katalogowy	Liczba biegunów	I_{cu}/I_{cs} 400 V(kA)	Wyzwalacz termiczny/magnetyczny	Waga (kg)	Pakowanie (szt.)
EB2 400/3L 250A 3p	250	004671091	3	25/25	0,63-1/6-12 (TM)	4,2	1
EB2 400/3L 400A 3p	400	004671092				4,2	1
EB2 400/4L 250A 4p	250	004671093	4	5,6		1	
EB2 400/4L 400A 4p	400	004671094		5,6		1	
EB2 400/3S 250A 3p	250	004671101	3	50/50		4,3	1
EB2 400/3S 400A 3p	400	004671102				4,3	1
EB2 400/4S 250A 4p	250	004671103	4	5,7		1	
EB2 400/4S 400A 4p	400	004671104		5,7		1	



EB2 400/3S 400A 3p



EB2 400/3E 400A 3p

ETIBREAK EB2 400 - (E - wersja 50 kA)

Typ	I_N (A)	Numer katalogowy	Liczba biegunów	I_{cu}/I_{cs} 400 V(kA)	Wyzwalacz termiczny/magnetyczny	Waga (kg)	Pakowanie (szt.)
EB2 400/3E 250A 3p	250	004671111	3	50/50	0,4-1/wybrana charakterystyka (LSI)	4,3	1
EB2 400/3E 400A 3p	400	004671112				4,3	1
EB2 400/4E 250A 4p	250	004671113	4			5,7	1
EB2 400/4E 400A 4p	400	004671114				5,7	1
EB2 400/3E 400A 3p APG	400	004671115				4,3	1
EB2 400/4E 400A 4p APGN	400	004671116				5,7	1

Funkcje dodatkowe:

- A - standardowe zabezpieczenie LSI
- P - alarm wyprzedzający
- G - ochrona ziemnozwarciowa
- N - ochrona bieguna N
- S - kontrola kolejności faz
- C - moduł komunikacyjny
- W - pomiar energii
- H - pomiar wyższych harmonicznych prądu

ETIBREAK EB2 400 - (LCD - wersja 50 kA z wyświetlaczem LCD)

Typ	I _N (A)	Numer katalogowy	Liczba biegunów	Icu/Ics 400 V(kA)	Wyzwalacz termiczny/magnetyczny	Waga (kg)	Pakowanie (szt.)					
EB2 400/3LCD 250A 3p A	250	004672144	3	50/50	0,4-1 / adjust.	4,3	1					
EB2 400/3LCD 250A 3p APCWH	250	004672145										
EB2 400/3LCD 400A 3p A	400	004672146	3	50/50	0,4-1 / adjust.	4,3	1					
EB2 400/3LCD 400A 3p APCWH	400	004672147										
EB2 400/4LCD 250A 4p A	250	004672148	4	50/50	0,4-1 / adjust.	5,7	1					
EB2 400/4LCD 250A 4p AGN	250	004672290										
EB2 400/4LCD 250A 4p APGNS	250	004672154										
EB2 400/4LCD 250A 4p APCWH	250	004672155										
EB2 400/4LCD 250A 4p APGNSCWH	250	004672291										
EB2 400/4LCD 400A 4p A	400	004672156										
EB2 400/4LCD 400A 4p AGN	400	004672292										
EB2 400/4LCD 400A 4p APGNS	400	004672157										
EB2 400/4LCD 400A 4p APCWH	400	004672158										
EB2 400/4LCD 400A 4p APGNSCWH	400	004672293										
EB2 400/4HLCD 250A 4p AGN	250	004672295						4	70/70	0,4-1 / adjust.	5,7	1
EB2 400/4HLCD 250A 4p APGNSCWH	250	004672296										
EB2 400/4HLCD 400A 4p AGN	400	004672297										
EB2 400/4HLCD 400A 4p APGNSCWH	400	004672298										

Funkcje dodatkowe:

- A - standardowe zabezpieczenie LSI
- P - alarm wyprzedzający
- G - ochrona ziemnozwarciowa
- N - ochrona bieguna N
- S - kontrola kolejności faz
- C - moduł komunikacyjny
- W - pomiar energii
- H - pomiar wyższych harmonicznych prądu



ETIBREAK EB2 630



EB2 630/3LE 630A 3p

ETIBREAK EB2 630 - (LE - wersja 36kA, E - wersja 50 kA)

Typ	I_N (A)	Numer katalogowy	Liczba biegunów	I_{cu}/I_{cs} 400 V(kA)	Wyzwalacz termiczny/magnetyczny	Waga (kg)	Pakowanie (szt.)
EB2 630/3LE 630A 3p	630	004671121	3	36/36	0,4-1/adjust.	3,75	1
EB2 630/4LE 630A 4p	630	004671122	4			4,95	
EB2 630/4LE 630A 4p APGN	630	004671123	4			6,5	
EB2 630/3E 630A 3p	630	004671127	3	50/50	0,4-1/adjust.	3,75	1
EB2 630/4E 630A 4p	630	004671128	4			4,95	
EB2 630/4E 630A 4p APGN	630	004671129	4			6,5	

ETIBREAK EB2 630 - (HE- wersja 70kA)

Typ	I_N (A)	Numer katalogowy	Liczba biegunów	I_{cu}/I_{cs} 400 V(kA)	Wyzwalacz termiczny/magnetyczny	Waga (kg)	Pakowanie (szt.)
EB2 630/3HE 630A 3p	630	004672140	3	70/70	0,4-1/wybrana charakterystyka (LSI)	3,75	1
EB2 630/4HE 630A 4p	630	004672141	4			4,95	1

ETIBREAK EB2 630 - (LCD - wersja z wyświetlaczem LCD)

Typ	I_N (A)	Numer katalogowy	Liczba biegunów	I_{cu}/I_{cs} 400 V(kA)	Wyzwalacz termiczny/magnetyczny	Waga (kg)	Pakowanie (szt.)	
EB2 630/3LLCD 630A 3p A	630	004672122	3	36/36	0,4-1/adjust.	5	1	
EB2 630/3LLCD 630A 3p APCWH	630	004672123						
EB2 630/4LLCD 630A 4p A	630	004672124	4			50/50		6,5
EB2 630/4LLCD 630A 4p AGN	630	004672125						
EB2 630/4LLCD 630A 4p APGNS	630	004672126						
EB2 630/4LLCD 630A 4p APCWH	630	004672127						
EB2 630/4LLCD 630A 4p APGNSCWH	630	004672128						
EB2 630/4LCD 630A 4p AGN	630	004672142	4	50/50	0,4-1/adjust.	6,5	1	
EB2 630/4LCD 630A 4p APGNSCWH	630	004672143						

Funkcje dodatkowe:

- A - standardowe zabezpieczenie LSI
- P - alarm wyprzedzający
- G - ochrona ziemnozwarciowa
- N - ochrona bieguna N
- S - kontrola kolejności faz
- C - moduł komunikacyjny
- W - pomiar energii
- H - pomiar wyższych harmonicznych prądu

ETIBREAK EB2 800



EB2 800/LF



EB2 800/LE

Funkcje dodatkowe:

- A** - standardowe zabezpieczenie LSI
- P** - alarm wyprzedzający
- G** - ochrona ziemnozwarciowa
- N** - ochrona bieguna N

ETIBREAK EB2 800 - (LF - wersja 36 kA)

Typ	I_n (A)	Numer katalogowy	Liczba biegunów	I_{cu}/I_{cs} 415V (kA)	Wyzwalacz termiczny/magnetyczny	Waga (kg)	Pakowanie (szt.)
EB2 800/3LF 630A 3p	630	004671117	3	36/36	nieregulowane/5-10 (TM)	8,0	1
EB2 800/4LF 630A 4p	630	004671118	4			11,0	1
EB2 800/3LF 800A 3p	800	004672204	3			8,5	1
EB2 800/4LF 800A 4p	800	004672205	4			11,5	1

Uwaga: przyłącza szynowe w komplecie z wyłącznikiem

ETIBREAK EB2 800 - (L - wersja 36 kA, S - wersja 50 kA)

Typ	I_n (A)	Numer katalogowy	Liczba biegunów	I_{cu}/I_{cs} 400 V(kA)	Wyzwalacz termiczny/magnetyczny	Waga (kg)	Pakowanie (szt.)
EB2 800/3L 630A 3p	630	004672150	3	36/35	0,63-1/ 5-10 (TM)	8,5	1
EB2 800/3L 800A 3p	800	004672151				8,5	1
EB2 800/4L 630A 4p	630	004672152	4			11,5	1
EB2 800/4L 800A 4p	800	004672153				11,5	1
EB2 800/3S 630A 3p	630	004672160	3	50/50		8,5	1
EB2 800/3S 800A 3p	800	004672161				8,5	1
EB2 800/4S 630A 4p	630	004672162	4			11,5	1
EB2 800/4S 800A 4p	800	004672163				11,5	1

Uwaga: przyłącza szynowe jako opcja, zamawiane oddzielnie

ETIBREAK EB2 800 - (LE - wersja 50 kA, E - wersja 70 kA)

Typ	I_n (A)	Numer katalogowy	Liczba biegunów	I_{cu}/I_{cs} 400 V(kA)	Wyzwalacz termiczny/magnetyczny	Waga (kg)	Pakowanie (szt.)
EB2 800/3LE 800A 3p	800	004672180	3	50/50	0,4-1/wyberana charakterystyka (LSI)	9,1	1
EB2 800/4LE 800A 4p	800	004672181	4			12,3	1
EB2 800/4LE 800A 4p AGN	800	004672182	4			12,3	1
EB2 800/4LE 800A 4p APGN	800	004672183	4			12,3	1
EB2 800/3E 800A 3p	800	004672190	3	70/50		9,1	1
EB2 800/4E 800A 4p	800	004672191	4			12,3	1

Uwaga: przyłącza szynowe jako opcja, zamawiane oddzielnie

ETIBREAK EB2 800 - (HE - wersja 125 kA)

Typ	I_n (A)	Numer katalogowy	Liczba biegunów	I_{cu}/I_{cs} 400 V(kA)	Wyzwalacz termiczny/magnetyczny	Waga (kg)	Pakowanie (szt.)
EB2 800/3HE 630A 3p	630	004672200	3	125/94	0,4-1/wyberana charakterystyka (LSI)	13,3	1
EB2 800/3HE 800A 3p	800	004672201				14,8	1
EB2 800/4HE 630A 4p	630	004672202	4			16,8	1
EB2 800/4HE 800A 4p	800	004672203				18,8	1

Uwaga: przyłącza szynowe w komplecie z wyłącznikiem

ETIBREAK EB2 1000

ETIBREAK EB2 1000 - (LE - wersja 50 kA, E - wersja 70 kA)

Typ	I_n (A)	Numer katalogowy	Liczba biegunów	I_{cu}/I_{cs} 400 V(kA)	Wyzwalacz termiczny/magnetyczny	Waga (kg)	Pakowanie (szt.)
EB2 1000/3LE 1000A 3p	1000	004672210	3	50/38	0,4-1/wyberana charakterystyka (LSI)	11	1
EB2 1000/4LE 1000A 4p	1000	004672211	4			14,8	1
EB2 1000/4LE 1000A 4p APGN	1000	004672212	4			14,8	1
EB2 1000/3E 1000A 3p	1000	004672220	3			11	1
EB2 1000/4E 1000A 4p	1000	004672221	4	70/50		14,8	1
EB2 1000/4E 1000A 4p APGN	1000	004672222	4			14,8	1

Uwaga: przyłącza szynowe w komplecie z wyłącznikiem

Funkcje dodatkowe:

- A** - standardowe zabezpieczenie LSI
 - P** - alarm wyprzedzający
- G** - ochrona ziemnozwarciowa
 - N** - ochrona bieguna N

ETIBREAK EB2 1250

ETIBREAK EB2 1250 - (L - wersja 50 kA, E - wersja 70 kA)

Typ	I_n (A)	Numer katalogowy	Liczba biegunów	I_{cu}/I_{cs} 400 V(kA)	Wyzwalacz termiczny/magnetyczny	Waga (kg)	Pakowanie (szt.)
EB2 1250/3LE 1250A 3p	1250	004672230	3	50/38	0,4-1/wybrana charakterystyka (LSI)	19,8	1
EB2 1250/4LE 1250A 4p	1250	004672231	4			25	1
EB2 1250/4LE 1250A 4p APGN	1250	004672232	4			25	1
EB2 1250/3E 1250A 3p	1250	004672240	3	70/50		19,8	1
EB2 1250/4E 1250A 4p	1250	004672241	4			25	1
EB2 1250/4E 1250A 4p APGN	1250	004672242	4			25	1

Uwaga: przyłącza szynowe w komplecie z wyłącznikiem (bez możliwości demontażu)

Funkcje dodatkowe:

 A - standardowe zabezpieczenie LSI
 P - alarm wyprzedzający

 G - ochrona ziemnozwarciowa
 N - ochrona bieguna N

ETIBREAK EB2 1600

ETIBREAK EB2 1600 - (LE - wersja 50 kA, E - wersja 100 kA, FC - podłączenie czołowe)

Typ	I_n (A)	Numer katalogowy	Liczba biegunów	I_{cu}/I_{cs} 400 V(kA)	Wyzwalacz termiczny/magnetyczny	Waga (kg)	Pakowanie (szt.)
EB2 1600/3LE-FC 1600A 3p	1600	004672250	3	50/38	0,4-1/wybrana charakterystyka (LSI)	27	1
EB2 1600/4LE-FC 1600A 4p	1600	004672251	4			35	1
EB2 1600/4LE-FC 1600A 4p APGN	1600	004672252	4			35	1
EB2 1600/3E-FC 1600A 3p	1600	004672260	3	100/75		27	1
EB2 1600/4E-FC 1600A 4p	1600	004672261	4			35	1
EB2 1600/4E-FC 1600A 4p APGN	1600	004672262	4			35	1

Uwaga: przyłącza szynowe w komplecie z wyłącznikiem (bez możliwości demontażu)

ETIBREAK EB2 1600 - (LE - wersja 50 kA, E - wersja 100 kA, RC - podłączenie tylne)

Typ	I_n (A)	Numer katalogowy	Liczba biegunów	I_{cu}/I_{cs} 400 V(kA)	Wyzwalacz termiczny/magnetyczny	Waga (kg)	Pakowanie (szt.)
EB2 1600/3LE-RC 1600A 3p	1600	004672270	3	50/38	0,4-1/wybrana charakterystyka (LSI)	27	1
EB2 1600/4LE-RC 1600A 4p	1600	004672271	4			35	1
EB2 1600/4LE-RC 1600A 4p APGN	1600	004672272	4			35	1
EB2 1600/3E-RC 1600A 3p	1600	004672280	3	100/75		27	1
EB2 1600/4E-RC 1600A 4p	1600	004672281	4			35	1
EB2 1600/4E-RC 1600A 4p APGN	1600	004672282	4			35	1

Uwaga: przyłącza tylne w komplecie z wyłącznikiem (bez możliwości demontażu)

Funkcje dodatkowe:

 A - standardowe zabezpieczenie LSI
 P - alarm wyprzedzający

 G - ochrona ziemnozwarciowa
 N - ochrona bieguna N

Rozłączniki ED2

ETIBREAK ED2 125-1600 A

Typ	I_n (A)	Nr kodowy	Liczba biegunów	I_{cm} (kA)	U _c , AC/DC	Waga (kg)	Pakowanie (szt.)
ED2 125/3	125	004671271	3	3,6	690/250	1	1
ED2 160/3	160	004671272	3	6	690/250	1,5	1
ED2 250/3	250	004671273	3	6	690/250	1,5	1
ED2 400/3	400	004671274	3	9	690/250	4,2	1
ED2 630/3	630	004671275	3	9	690/250	4,4	1
ED2 800/3	800	004672370	3	17	690/250	8,5	1
ED2 1000/3	1000	004672373	3	17	690/250	10,4	1
ED2 1250/3	1250	004672371	3	32	690/250	18,2	1
ED2 1600/3 FC	1600	004672372	3	45	690/250	24,9	1
ED2 125/4	125	004671276	4	3,6	690/250	1,4	1
ED2 160/4	160	004671277	4	6	690/600	1,9	1
ED2 250/4	250	004671278	4	6	690/250	1,9	1
ED2 400/4	400	004671279	4	9	690/250	5,6	1
ED2 630/4	630	004671280	4	9	690/250	5,8	1
ED2 800/4	800	004672380	4	17	690/250	11,5	1
ED2 1000/4	1000	004672383	4	17	690/250	14	1
ED2 1250/4	1250	004672381	4	32	690/250	23,4	1
ED2 1600/4 FC	1600	004672382	4	45	690/250	32,9	1

 UWAGA: Wymiary gabarytowe analogiczne do odpowiednich wyłączników EB2. Znamionowy prąd załączalny zwarcia I_{cm} (maks. przewidywana wartość szczytowa) przy znamionowym napięciu roboczym Ur

Wyłączniki i rozłączniki kompaktowe

Typ śruby		Podłączenie czołowe			Podłączenie tylnie		
		bezpośrednie	przyłącza szynowe				
Typ	Prąd znamionowy	W komplecie z wyłącznikiem	W komplecie z wyłącznikiem	W komplecie z przyłączami szynowymi	W komplecie z wyłącznikiem	W komplecie z przyłączami szynowymi	
EB2 125	20-125	M8x16 (A) / 4,9 ... 6,9 (Nm)	M8x16 (A) / 4,9 ... 6,9 (Nm)	M8x25 (B) / 11,8 ... 18,6 (Nm)	M6x20 (B) / 7,8 ... 11,8 (Nm)	M8x25 (B) / 11,8 ... 18,6 (Nm)	
EB2 160/250	160-250	M8x20 (B) / 7,8 ... 12,7 (Nm)	M8x20 (B) / 7,8 ... 12,7 (Nm)	M10x25 (B) / 22,5 ... 37,2 (Nm)			
EB2 400	400	M10x25 (B) / 13,7 ... 22,5 (Nm)	M10x25 (B) / 13,7 ... 22,5 (Nm)	M12x35 (B) / 40,2 ... 65,7 (Nm)	M10x20 (B) / 18,6 ... 29,4 (Nm)	M12x35 (B) / 40,2 ... 65,7 (Nm)	
EB2 630	630	M10x30 (B) / 13,7 ... 22,5 (Nm)	M10x30 (B) / 13,7 ... 22,5 (Nm)	M12x40 (B) / 40,2 ... 65,7 (Nm)	M8x25 (B) / 8,8 ... 14,7 (Nm)	M12x30 (B) / 40,2 ... 65,7 (Nm)	
EB2 800 LF	630-800	-		M12x40 (B) / 40,2 ... 65,7 (Nm)			
EB2 800	630	M8x25 (B) / 9,5 ... 14,5 (Nm)	M8x25 (B) / 9,5 ... 14,5 (Nm)	M12x40 (B) / 40,2 ... 65,7 (Nm)	M10x27 (B) / 18,6 ... 29,4 (Nm)	M12x40 (B) / 40,2 ... 65,7 (Nm)	
	800	M8x30 (B) / 9,5 ... 14,5 (Nm)	M8x30 (B) / 9,5 ... 14,5 (Nm)				
EB2 1000	1000	-		M12x55 (B) / 40,2 ... 65,7 (Nm)	M12x47 (B) / 40,2 ... 65,7 (Nm)		
EB2	1250	-					
1250&1600	1600	-		M12x60 (B) / 40,2 ... 65,7 (Nm)	M10x45 (B) / 22,5 ... 37,2 (Nm)		

Wymiary elementów przyłączeniowych

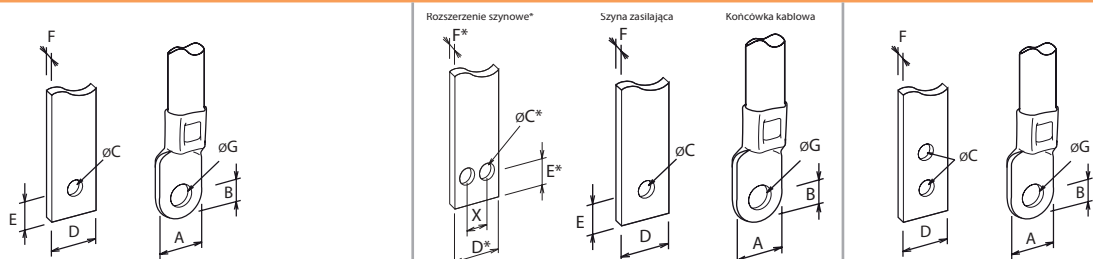

	EB2 125	EB2 160/250	EB2 400	EB2 630	EB2 800 (630A)	EB2 800 (800A)	EB2 800 LF	EB2 1000	EB2 1250/1600
	(mm)	(mm)	(mm)	(mm)	(mm)	(mm)	(mm)	(mm)	(mm)
A	≤16	≤22	≤30	≤25	≤50,5	≤50,5	≤50,5	≤50,5	≤50,5
B	≤8	≤11	≤12,5	≤12,5	≤19	≤19	≤19	≤19	≤21
C	8,4	8,4	10,5	10,5	13 (9)*	13 (9)*	13	13	13
D	≤17	≤25	≤30	≤25	≤50,5 (≤40)*	≤50,5 (≤40)*	≤50,5	≤50,5	≤50,5
E	≤8,5	≤10	≤12	≤12	11,5*	-	-	-	-
F	≤5	≤7	≤10	≤12	≤10 (≤10)*	≤10 (≤12)*	10	10	10
G	9	9	11	11	13	13	13	13	13
X	-	-	-	-	≤25	≤25	-	-	-

*Wymiary całkowite do podłączenia przyłączy szynowych (prostych) ZB2 S800-630 i ZB2 S800-800 lub szyny zasilającej podłączanej bezpośrednio do wyłącznika EB2 800/630

ETIBREAK2 D/O wersje wysuwne

Zalety:

- łatwość w eksploatacji;
- widoczna przerwa po wysunięciu wyłącznika;
- wersja wysuwana od 160A do 800A;
- dodatkowe akcesoria są takie same jak dla serii ETIBREAK2;
- wykonanie 3 i 4 biegunowe.

Zastosowanie

Wyłączniki wysuwne EB2 D/O są przeznaczone do ochrony kabli, linii energetycznych, silników i innych urządzeń elektrycznych przed prądami zwarciovymi i przeciążeniowymi. Są one stosowane w obwodach, gdzie wymagana jest widoczna przerwa lub możliwość szybkiej wymiany wyłącznika.

Opis

Wersja wysuwna zapewnia trzy pozycje:

- „podłączony”: obwód zasilania jest włączony;
- „test”: obwód zasilania jest odłączony; możliwe jest przelączanie urządzenia w celu sprawdzenia działania obwodów wtórnych;
- „izolowany”: urządzenie jest wyjęte z podstawy.

Standardowy zestaw wyłącznika wysuwego ETIBREAK2 D/O obejmuje:

- podstawę DOCH zawierającą urządzenie przelączające i wskaźnik wysunięcia wyłącznika;
- człon wysuwny DOCK wyłącznika EB2 (odpowiedni typ).

Automatyczne wyłączniki wysuwne są wyposażone w te same akcesoria, co wyłączniki stacjonarne. Ponadto możliwe jest zainstalowanie blokady (do trzech zamków $\varnothing \leq 6,5$ mm) zapewniającej blokowanie w pozycji „podłączony” lub „test”.

Wyłączniki w wykonaniu wysuwym spełniają standardy normy IEC 60947-2, EN 60947-2.

ETIBREAK EB2 D/O 250 (przykład kompletacji D/O 250)

Typ	I_n (A)	Typ wyzwalacza	Numer katalogowy	I_R (A) TM: (0,63...1 x In)	I_{cu} 400V (kA)	Blok wymienny wersji wysuwnej DOCK	Podstawa wysuwna DOCH	Typ wysuwny		
EB2 160/3S 160A 3P	160	TM	004671061	(101...160)	36	+	004672450	+	004672451	EB2 D/O 160/3S 160A 3P
EB2 250/3L 200A 3P	200	TM	004671072	(126...200)	25					EB2 D/O 250/3L 200A 3P
EB2 250/3L 250A 3P	250	TM	004671073	(158...250)	25					EB2 D/O 250/3L 250A 3P
EB2 250/3S 200A 3P	200	TM	004671082	(126...200)	36					EB2 D/O 250/3S 200A 3P
EB2 250/3S 250A 3P	250	TM	004671083	(158...250)	36					EB2 D/O 250/3S 250A 3P

ETIBREAK EB2 D/O 400 (przykład kompletacji D/O 400)

Typ	I_n (A)	Typ wyzwalacza	Numer katalogowy	I_R (A) TM: (0,63...1 x In)	I_{cu} 400V (kA)	Blok wymienny wersji wysuwnej DOCK	Podstawa wysuwna DOCH	Typ wysuwny		
EB2 400/3L 400A 3P	400	TM	004671092	(252...400)	25	+	004672460	+	004672461	EB2 D/O 400/3L 400A 3P
EB2 400/3S 400A 3P	400	TM	004671102	(252...400)	50					EB2 D/O 400/3S 400A 3P
EB2 400/3E 250A 3P	250	LSI	004671111	(100...250)	50					EB2 D/O 400/3E 250A 3P
EB2 400/3E 400A 3P	400	LSI	004671112	(160...400)	50					EB2 D/O 400/3E 400A 3P

ETIBREAK EB2 D/O 800 (przykład kompletacji D/O 800)

Typ	I_n (A)	Typ wyzwalacza	Numer katalogowy	I_R (A) TM: (0,63...1 x In)	I_{cu} 400V (kA)	Blok wymienny wersji wysuwnej DOCK	Podstawa wysuwna DOCH	Typ wysuwny		
EB2 800/3S 630A 3P	630	TM	004672160	(397...630)	50	+	004672470	+	004672471	EB2 D/O 800/3S 630A 3P
EB2 800/3S 800A 3P	800	TM	004672161	(504...800)	50					EB2 D/O 800/3S 800A 3P
EB2 800/3LE 800A 3P	800	LSI	004672180	(320...800)	50					EB2 D/O 800/3LE 800A 3P

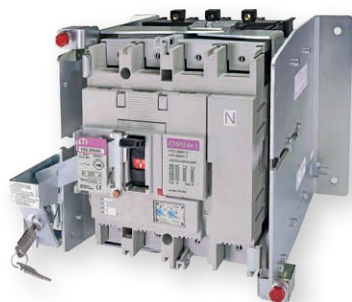

Opis wersji wysuwnej

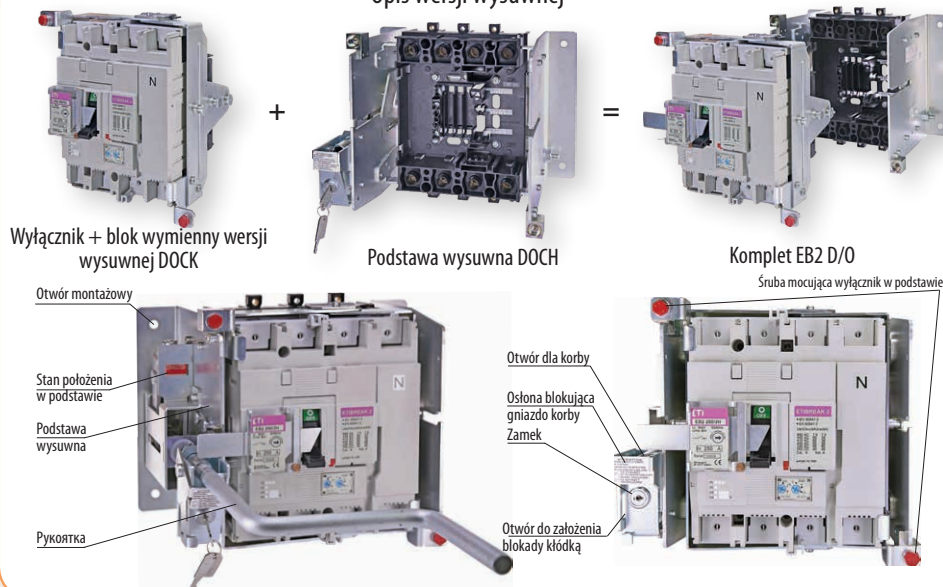

ETIBREAK2 D/O - rysunki wymiarowe

EB2 250 D/O

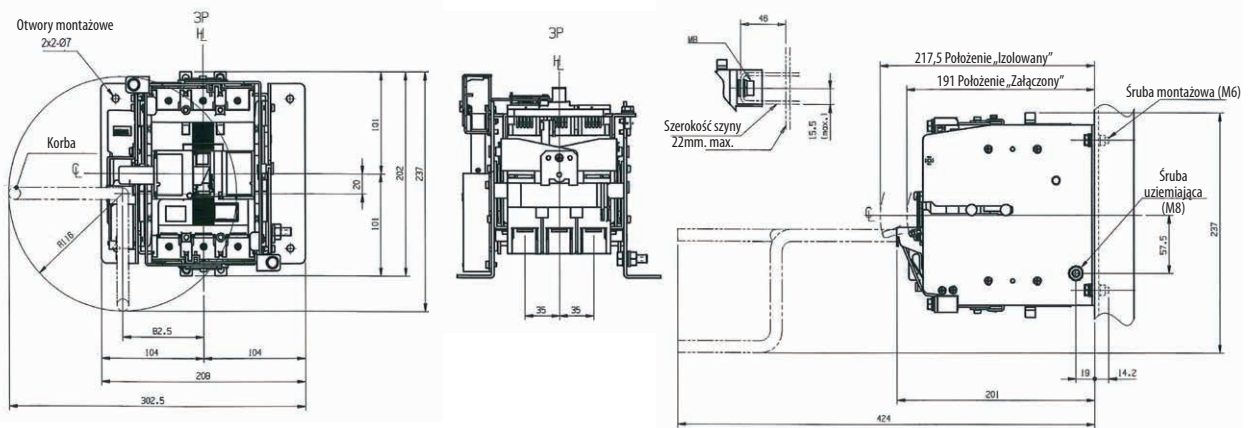

EB2 400 D/O

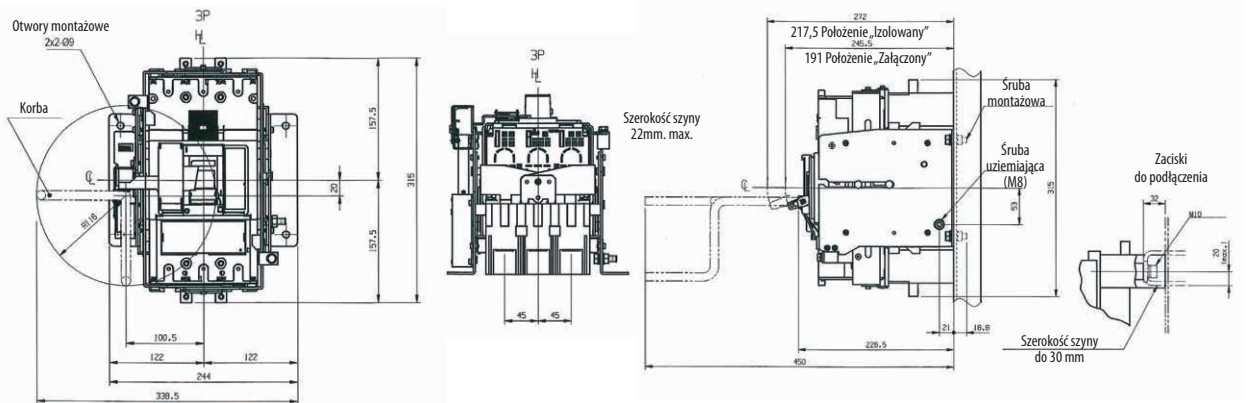

EB2 800 D/O

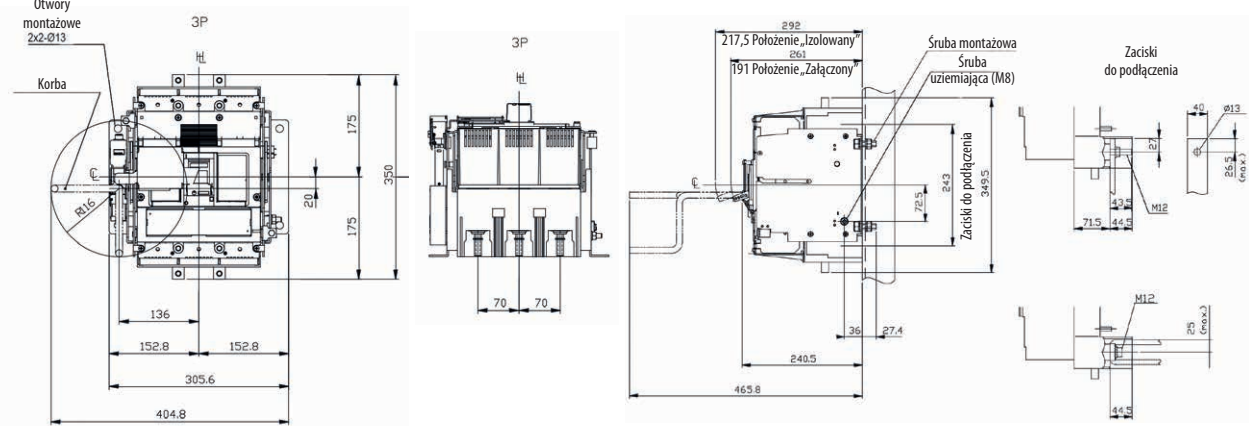

Akcesoria wewnętrzne-wspólne

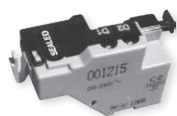

Wyzwalacz podnapięciowy NA2

Wyzwalacze podnapięciowe dla EB2 125-630

Typ	Opis	Nr kodowy	Liczba biegunów	Waga (g)	Pakowanie (szt.)
NA2 125-630AF AC200-240V	Wyzwalacz podnapięciowy	004671153	3p,4p	45	1
NA2 125-630AF AC380-450V	Wyzwalacz podnapięciowy	004671154	3p,4p	45	1
NA2 125-630AF DC24V	Wyzwalacz podnapięciowy	004671155	3p,4p	45	1
NA2 125-630AF DC100-120V	Wyzwalacz podnapięciowy	004671156	3p,4p	45	1
NA2 125-630AF DC200-240V	Wyzwalacz podnapięciowy	004671157	3p,4p	45	1

Uwaga: Wyzwalacz wzrostowy DA i podnapięciowy NA nie mogą być montowane równocześnie w tym samym wyłączniku (rozłączniku)

Wyzwalacze podnapięciowe dla EB2 800 - 1600

Typ	Opis	Nr kodowy	Liczba biegunów	Waga (g)	Pakowanie (szt.)
NA2 800-1600AF AC220-240V	Wyzwalacz podnapięciowy	004672300	3p,4p	45	1
NA2 800-1600AF AC415-450V	Wyzwalacz podnapięciowy	004672301	3p,4p	45	1
NA2 800-1600AF DC24V	Wyzwalacz podnapięciowy	004672302	3p,4p	45	1
NA2 800-1600AF DC100-120V	Wyzwalacz podnapięciowy	004672303	3p,4p	45	1
NA2 800-1600AF DC200-240V	Wyzwalacz podnapięciowy	004672304	3p,4p	45	1

Uwaga: Wyzwalacz wzrostowy DA i podnapięciowy NA nie mogą być montowane równocześnie w tym samym wyłączniku (rozłączniku)



Styki alarmowe SS2



Styk pomocniczy PS2

Styki pomocnicze i alarmowe dla EB2 125-1600

Typ	Opis	Nr kodowy	Liczba biegunów	Waga (g)	Pakowanie (szt.)
PS2 125-1600AF	Styk pomocniczy przełączny	004671141	3p,4p	51	1
PS2-NO 125-1600AF heavy duty	Styk pomocniczy zwierny	004671142	3p,4p	51	1
PS2-NC 125-1600AF heavy duty	Styk pomocniczy rozwierny	004671143	3p,4p	51	1
SS2 125-1600AF	Styk alarmowy przełączny	004671144	3p,4p	51	1
SS2-NO125-1600AF heavy duty	Styk alarmowy zwierny	004671145	3p,4p	51	1
SS2-NC125-1600AF heavy duty	Styk alarmowy rozwierny	004671146	3p,4p	51	1

Wyzwalacze wzrostowe dla EB2 125-1000

Typ	Opis	Nr kodowy	Liczba biegunów	Waga (g)	Pakowanie (szt.)
DA2 125-1000AF AC200-240V	Wyzwalacz wzrostowy	004671147	3p,4p	45	1
DA2 125-1000AF AC380-450V	Wyzwalacz wzrostowy	004671148	3p,4p	45	1
DA2 125-1000AF DC24V	Wyzwalacz wzrostowy	004671149	3p,4p	45	1
DA2 125-1000AF DC48V	Wyzwalacz wzrostowy	004671150	3p,4p	45	1
DA2 125-1000AF DC110-120V	Wyzwalacz wzrostowy	004671151	3p,4p	45	1
DA2 125-1000AF DC 200-240V	Wyzwalacz wzrostowy	004671152	3p,4p	45	1
DA2 125-1000AF DC12V	Wyzwalacz wzrostowy	004671159	3p,4p	45	1

Uwaga: Wyzwalacz wzrostowy DA2 i podnapięciowy NA2 nie mogą być montowane równocześnie w tym samym wyłączniku (rozłączniku)



Wyzwalacz wzrostowy DA2

Wyzwalacze wzrostowe dla EB2 1250-1600

Typ	Opis	Nr kodowy	Liczba biegunów	Waga (g)	Pakowanie (szt.)
DA2 1250-1600AF AC200-240V	Wyzwalacz wzrostowy	004671135	3p,4p	45	1
DA2 1250-1600AF AC380-450V	Wyzwalacz wzrostowy	004671136	3p,4p	45	1
DA2 1250-1600AF DC24V	Wyzwalacz wzrostowy	004671137	3p,4p	45	1
DA2 1250-1600AF DC48V	Wyzwalacz wzrostowy	004671138	3p,4p	45	1
DA2 1250-1600AF DC110-120V	Wyzwalacz wzrostowy	004671139	3p,4p	45	1
DA2 1250-1600AF DC 200-240V	Wyzwalacz wzrostowy	004671140	3p,4p	45	1

Uwaga: Wyzwalacz wzrostowy DA i podnapięciowy NA nie mogą być montowane równocześnie w tym samym wyłączniku (rozłączniku)

Akcesoria zewnętrzne

Akcesoria do wielkości 125 A

Typ	Opis	Nr kodowy	Liczba biegunów	Waga (kg)	Pak. (szt.)
ZB 125/3 straight	Przyłącza szynowe - proste	004671161	3p	0,10	1kpl.(3szt)
ZB 125/4 straight	Przyłącza szynowe - proste	004671162	4p	0,15	1kpl.(4szt)
SP2 125/3	Zaciski klatkowe (1,5 - 50 mm ²)	004671163	3p	0,10	1kpl.(3szt)
SP2 125/4	Zaciski klatkowe (1,5 - 50 mm ²)	004671164	4p	0,15	1kpl.(4szt)



Przyłącza szynowe ZB 125/3

Akcesoria do wielkości 125 A

Typ	Opis	Nr kodowy	Liczba biegunów	Waga (kg)	Pak. (szt.)
MO2 125 AC230-240V	Napęd silnikowy	004671165	3p, 4p	1,40	1
MO2 125 AC100-110V	Napęd silnikowy	004671311	3p, 4p	1,40	1
MO2 125 DC24V	Napęd silnikowy	004671313	3p, 4p	1,40	1
MO2 125 DC48V	Napęd silnikowy	004671314	3p, 4p	1,40	1
MO2 125 DC100V	Napęd silnikowy	004671315	3p, 4p	1,40	1
MO2 125 AC230-240V, RS	Napęd silnikowy z autoresetem	004671166	3p, 4p	1,40	1
MO2 125 AC100-110V, RS	Napęd silnikowy z autoresetem	004671316	3p, 4p	1,40	1
MO2 125 DC24V, RS	Napęd silnikowy z autoresetem	004671318	3p, 4p	1,40	1
MO2 125 DC48V, RS	Napęd silnikowy z autoresetem	004671319	3p, 4p	1,40	1
MO2 125 DC100V, RS	Napęd silnikowy z autoresetem	004671320	3p, 4p	1,40	1



Napęd silnikowy MO2 125

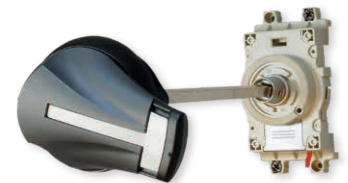

Napęd ręczny RO2...P

Akcesoria do wielkości 125 A

Typ	Opis	Nr kodowy	Liczba biegunów	Waga (kg)	Pak. (szt.)
PR2 125-250	Ramka	004671167	3p, 4p	0,05	1
PR2 - MOT 125-250	Ramka	004671472	3p, 4p	0,05	1
RO2 125, czarna rączka	Napęd ręczny	004671168	3p, 4p	0,20	1
RO2 125, zamek, czarna rączka	Napęd ręczny	004671169	3p, 4p	0,20	1
RO2 125, czerwona rączka	Napęd ręczny	004671321	3p, 4p	0,20	1
RO2 125, zamek, czerwona rączka	Napęd ręczny	004671322	3p, 4p	0,20	1
RO2 125P, czarna rączka	Napęd ręczny-pośredni	004671170	3p, 4p	0,20	1
RO2 125P, zamek, czarna rączka	Napęd ręczny-pośredni	004671171	3p, 4p	0,20	1
RO2 125P, czerwona rączka	Napęd ręczny-pośredni	004671323	3p, 4p	0,20	1
RO2 125P, zamek, czerwona rączka	Napęd ręczny-pośredni	004671324	3p, 4p	0,20	1

Blokada mechaniczna
MS

Akcesoria do wielkości 125 A

Typ	Opis	Nr kodowy	Liczba biegunów	Waga (kg)	Pak. (szt.)
MS 125 3P	Blokada mechaniczna - przesuwna	004671172	3p	0,20	1
MS 125 4P	Blokada mechaniczna - przesuwna	004671173	4p	0,20	1
MLR 125*	Blokada mechaniczna - ciągnowa	004671174	3p, 4p	0,20	1
MLL 125 3P*	Blokada mechaniczna - ciągnowa	004671175	3p	0,20	1
MLL 125 4P*	Blokada mechaniczna - ciągnowa	004671176	4p	0,20	1
MW 125**	Blokada mechaniczna - linkowa	004671177	3p, 4p	0,30	1
MW przewód 1m**	Blokada mechaniczna - przewód	004671178	3p, 4p	0,20	1
MW przewód 1,5m**	Blokada mechaniczna - przewód	004671179	3p, 4p	0,25	1

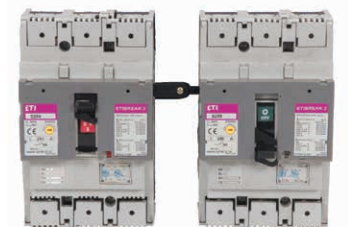
Blokada mechaniczna - ciągnowa
ML+MLR

* Komplet blokady ciągnowej stanowią części: - MLL - lewa i MLR - prawa

** Komplet blokady linkowej stanowią - 2 szt. MW oraz przewód MW

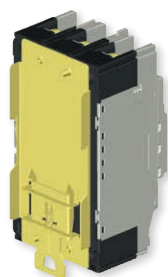

Adapter DIN 125



Blok wymienny NPI

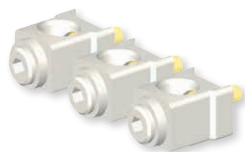

Zaciski SP2

Napęd silnikowy
MO2 250

Akcesoria do wielkości 125 A

Typ	Opis	Nr kodowy	Liczba biegunów	Waga (kg)	Pak. (szt.)
ZA2 125-250	Blokada dźwigni	004671180	3p, 4p	0,01	1
PRS2 125/3	Ośłona zacisków	004671181	3p	0,05	1
PRS2 125/4	Ośłona zacisków	004671182	4p	0,07	1
PRS2-SP 125/3	Ośłona zacisków	004671183	3p	0,05	1
PRS2-SP 125/4	Ośłona zacisków	004671184	4p	0,07	1
PRS2-NPF 125/3	Ośłona zacisków	004671473	3p	0,05	1
PRS2-NPF 125/4	Ośłona zacisków	004671474	4p	0,07	1
IZ2 125	Przegroda międzybiegunowa	004671185	3p, 4p	0,02	1
DIN 125	Adapter na szynę TH-35	004671186	3p, 4p	0,07	1

Akcesoria do wielkości 125 A

Typ	Opis	Nr kodowy	Liczba biegunów	Waga (kg)	Pak. (szt.)
NPF 125AF 3p	Stała podstawa wersji wtykowej 3 bieg.	004671451	3p	0,40	1
NPF 125AF 4p	Stała podstawa wersji wtykowej 4 bieg.	004671452	4p	0,50	1
NPI 125AF 3p	Blok wymienny wersji wtykowej 3 bieg.	004671453	3p	0,80	1
NPI 125AF 4p	Blok wymienny wersji wtykowej 4 bieg.	004671454	4p	0,90	1
SK3 125AF	Przedłużenie zacisku podstawy stałej 3 bieg.	004671455	3p	0,02	3
SK4 125AF	Przedłużenie zacisku podstawy stałej 4 bieg.	004671456	4p	0,03	4
PSPSS 125-630AF	Wtyk do styków pomocniczych i styku alarmowego 125 – 630 AF	004671457	3p, 4p	0,01	1
PSHUV 125-630AF	Wtyk do wyłączacza wzrostowego i podnapięciowego 125 – 630 AF	004671458	3p, 4p	0,01	1
PIO 125-1000AF	Gniazdo do wyłączaczy lub styków 125 – 1000AF	004671459	3p, 4p	0,01	1

Akcesoria do wielkości 160/250 A

Typ	Opis	Nr kodowy	Liczba biegunów	Waga (kg)	Pak. (szt.)
ZB2 250/3 Offset	Przyłącza szynowe - rozszerzone	004671191	3p	0,20	3
ZB2 250/4	Przyłącza szynowe - proste	004671192	4p	0,30	4
SP2 250/3	Zaciski kłatkowe (35 - 120 mm ²)	004671193	3p	0,20	3
SP2 250/4	Zaciski kłatkowe (35 - 120 mm ²)	004671194	4p	0,30	4

Akcesoria do wielkości 160/250 A

Typ	Opis	Nr kodowy	Liczba biegunów	Waga (kg)	Pak. (szt.)
MO2 250 AC230-240V	Napęd silnikowy	004671195	3p, 4p	3,50	1
MO2 250 AC100-110V	Napęd silnikowy	004671331	3p, 4p	3,50	1
MO2 250 DC24V	Napęd silnikowy	004671333	3p, 4p	3,50	1
MO2 250 DC48V	Napęd silnikowy	004671334	3p, 4p	3,50	1
MO2 250 DC100V	Napęd silnikowy	004671335	3p, 4p	3,50	1
MO2 250, AC230-240, RS	Napęd silnikowy z autoresetem	004671196	3p, 4p	3,50	1
MO2 250 AC100-110V, RS	Napęd silnikowy z autoresetem	004671336	3p, 4p	3,50	1
MO2 250 DC24V, RS	Napęd silnikowy z autoresetem	004671338	3p, 4p	3,50	1
MO2 250 DC48V, RS	Napęd silnikowy z autoresetem	004671339	3p, 4p	3,50	1
MO2 250 DC100V, RS	Napęd silnikowy z autoresetem	004671340	3p, 4p	3,50	1

Akcesoria do wielkości 160/250 A

Typ	Opis	Nr kodowy	Liczba biegunów	Waga (kg)	Pak. (szt.)
RO2 250, czarna rączka	Napęd ręczny	004671197	3p, 4p	0,30	1
RO2 250, zamek, czarna rączka	Napęd ręczny	004671198	3p, 4p	0,30	1
RO2 250, czerwona rączka	Napęd ręczny	004671341	3p, 4p	0,30	1
RO2 250, zamek, czerwona rączka	Napęd ręczny	004671342	3p, 4p	0,30	1
RO2 250P, czarna rączka	Napęd ręczny-pośredni	004671199	3p, 4p	0,30	1
RO2 250P, zamek, czarna rączka	Napęd ręczny-pośredni	004671200	3p, 4p	0,30	1
RO2 250P, czerwona rączka	Napęd ręczny-pośredni	004671343	3p, 4p	0,30	1
RO2 250P, zamek, czerwona rączka	Napęd ręczny-pośredni	004671344	3p, 4p	0,30	1

Akcesoria do wielkości 160/250 A

Typ	Opis	Nr kodowy	Liczba biegunów	Waga (kg)	Pak. (szt.)
MS 250 3P	Blokada mechaniczna - przesuwna	004671201	3p	0,30	1
MS 250 4P	Blokada mechaniczna - przesuwna	004671202	4p	0,30	1
MLR 250*	Blokada mechaniczna - ciągnowa	004671203	3p, 4p	0,30	1
MLL 250 3P**	Blokada mechaniczna - ciągnowa	004671204	3p	0,30	1
MLL 250 4P**	Blokada mechaniczna - ciągnowa	004671205	4p	0,30	1
MW 250**	Blokada mechaniczna - linkowa	004671206	3p, 4p	0,30	1
MW przewód 1m**	Blokada mechaniczna - przewód	004671178	3p, 4p	0,20	1
MW przewód 1,5m**	Blokada mechaniczna - przewód	004671179	3p, 4p	0,25	1

Akcesoria do wielkości 160/250 A

Typ	Opis	Nr kodowy	Liczba biegunów	Waga (kg)	Pak. (szt.)
ZA2 125-250	Blokada dźwigni	004671180	3p, 4p	0,01	1
PRS2 250/3	Ośłona zacisków	004671207	3p	0,10	1
PRS2 250/4	Ośłona zacisków	004671208	4p	0,10	1
PRS2-SP 250/3	Ośłona zacisków	004671209	3p	0,10	1
PRS2-SP 250/4	Ośłona zacisków	004671210	4p	0,10	1
PRS2-NPF 250/3	Ośłona zacisków	004671475	3p	0,10	1
PRS2-NPF 250/4	Ośłona zacisków	004671476	4p	0,10	1

Akcesoria do wielkości 160/250 A

Typ	Opis	Nr kodowy	Liczba biegunów	Waga (kg)	Pak. (szt.)
IZ2 250	Przegroda międzybiegunowa	004671211	3p, 4p	0,04	1
LTBL 250	Listwa zaciskowa (lewa)	004671212	3p, 4p	0,10	1
LTBR 250	Listwa zaciskowa (prawa)	004671213	3p, 4p	0,10	1
NPF 250AF 3p	Stała podstawa wersji wtykowej 3 bieg.	004671460	3p	0,50	1
NPF 250AF 4p	Stała podstawa wersji wtykowej 4 bieg.	004671461	4p	0,60	1
NPI 250AF 3p	Blok wymienny wersji wtykowej 3 bieg. do stosowania z EB2 160/3S, 250/3L_S	004671462	3p	0,80	1
NPI 250AF 4p	Blok wymienny wersji wtykowej 4 bieg. do stosowania z EB2 160/4S, 250/4L_S	004671463	4p	0,90	1
NPI 250AF_E 3p	Blok wymienny wersji wtykowej do stosowania z EB2 250/3E	004671485	3p	0,8	1
NPI 250AF_E 4p	Blok wymienny wersji wtykowej do stosowania z EB2 250/4E	004671486	4p	0,9	1
SK3 250AF 3p	Przedłużenie zacisku podstawy stałej 3 bieg.	004671464	3p	0,05	3
SK4 250AF 4p	Przedłużenie zacisku podstawy stałej 4 bieg.	004671465	4p	0,07	4
PSPSS 125-630AF	Wtyk do styków pomocniczych i styku alarmowego 125 – 630 AF	004671457	3p, 4p	0,01	1
PSHUV 125-630AF	Wtyk do wyzwalacza wzrostowego i podnapięciowego 125 – 630 AF	004671458	3p, 4p	0,01	1
PIO 125-1000AF	Gniazdo do wyzwalaczy lub styków 125 – 1000AF	004671459	3p, 4p	0,01	1

Akcesoria do wielkości 400/630 A

Typ	Opis	Nr kodowy	Liczba biegunów	Waga (kg)	Pak. (szt.)
ZB2 400/3 offset	Przyłącza szynowe -rozszerzone	004671221	3p	0,30	3
ZB2 400/4 offset	Przyłącza szynowe -rozszerzone	004671222	4p	0,40	4
ZB2 630/3 offset	Przyłącza szynowe -rozszerzone	004671220	3p	0,40	3
ZB2 630/3 straight	Przyłącza szynowe -proste	004671223	3p	0,40	3
ZB2 630/4 offset	Przyłącza szynowe -rozszerzone	004671224	4p	0,50	4
SP2 400/3	Zaciski kłatkowe (1 x 80-240 mm ² lub 2 x 60-120 mm ²)	004671225	3p	0,20	3
SP2 400/4	Zaciski kłatkowe (1 x 80-240 mm ² lub 2 x 60-120 mm ²)	004671226	4p	0,30	4

Akcesoria do wielkości 400/630 A

Typ	Opis	Nr kodowy	Liczba biegunów	Waga (kg)	Pak. (szt.)
MO2 630, AC100-240V	Napęd silnikowy	004671227	3p, 4p	3,60	1
MO2 630, AC100-240V, RS	Napęd silnikowy z autoresetem	004671228	3p, 4p	3,60	1
MO2 630 DC24V	Napęd silnikowy	004671441	3p, 4p	3,60	1
MO2 630 DC100-120V	Napęd silnikowy	004671442	3p, 4p	3,60	1
MO2 630 DC24V, RS	Napęd silnikowy z autoresetem	004671443	3p, 4p	3,60	1
MO2 630 DC100-120V, RS	Napęd silnikowy z autoresetem	004671444	3p, 4p	3,60	1



Blokada mechaniczna - linkowa MW

* Komplet blokady stanowią części: - MLL
- lewa i MLR - prawa

** Komplet blokady stanowią - 2 szt. MW
oraz przewód MW

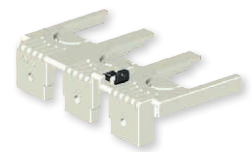

Ośłona PRS2-SP



Przegrody izolacyjne IZ2



Przyłącza szynowe ZB2

Napęd silnikowy MO2
400-630

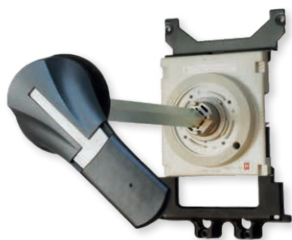

Napęd ręczny RO2...P

Akcesoria do wielkości 400/630 A

Typ	Opis	Nr kodowy	Liczba biegunów	Waga (kg)	Pak. (szt.)
RO2 630, czarna rączka	Napęd ręczny	004671229	3p, 4p	0,30	1
RO2 630, zamek, czarna rączka	Napęd ręczny	004671230	3p, 4p	0,30	1
RO2 630, czerwona rączka	Napęd ręczny	004671445	3p, 4p	0,30	1
RO2 630, zamek, czerwona rączka	Napęd ręczny	004671446	3p, 4p	0,30	1
RO2 630P, czarna rączka	Napęd ręczny-pośredni	004671231	3p, 4p	0,30	1
RO2 630P, zamek, czarna rączka	Napęd ręczny-pośredni	004671232	3p, 4p	0,30	1
RO2 630P, czerwona rączka	Napęd ręczny-pośredni	004671447	3p, 4p	0,30	1
RO2 630P, zamek, czerwona rączka	Napęd ręczny-pośredni	004671448	3p, 4p	0,30	1

Akcesoria do wielkości 400/630 A

Typ	Opis	Nr kodowy	Liczba biegunów	Waga (kg)	Pak. (szt.)
MS 630 3P	Blokada mechaniczna - przesuwna	004671233	3p	0,50	1
MS 630 4P	Blokada mechaniczna - przesuwna	004671234	4p	0,50	1
MLR 630*	Blokada mechaniczna - ciągnowa	004671235	3p, 4p	0,50	1
MLL 630 3P*	Blokada mechaniczna - ciągnowa	004671236	3p	0,50	1
MLL 630 4P*	Blokada mechaniczna - ciągnowa	004671237	4p	0,50	1
MW 630**	Blokada mechaniczna - linkowa	004671238	3p, 4p	0,50	1
MW przewód 1m	Blokada mechaniczna - przewód	004671178	3p, 4p	0,20	1
MW przewód 1,5m	Blokada mechaniczna - przewód	004671179	3p, 4p	0,25	1

* Komplet blokady stanowią części : - MLL - lewa i MLR - prawa

** Komplet blokady stanowią - 2 szt. MW oraz przewód MW

Uwaga: Blokady MW i ML wymagają zastosowania napędów ręcznych lub silnikowych



Osłona zacisków PRS2...

Akcesoria do wielkości 400/630 A

Typ	Opis	Nr kodowy	Liczba biegunów	Waga (kg)	Pak. (szt.)
ZA2 400/630	Blokada dźwigni	004671233	3p, 4p	0,05	1
PRS2 630/3	Osłona zacisków	004671240	3p	0,20	1
PRS2 630/4	Osłona zacisków	004671241	4p	0,30	1
PRS2-SP 630/3	Osłona zacisków	004671242	3p	0,20	1
PRS2-SP 630/4	Osłona zacisków	004671243	4p	0,30	1
IZZ 400-1600	Przegroda międzybiegunowa	004671244	3p	0,08	1
LTBL 400-1000	Listwa zaciskowa (lewa)	004671245	4p	0,15	1
LTBR 400-1000	Listwa zaciskowa (prawa)	004671246	3p, 4p	0,15	1
PR2 400-630	Ramka	004671449	3p, 4p	0,05	1



Blok wymienny NPI

Akcesoria do wielkości 400/630 A

Typ	Opis	Nr kodowy	Liczba biegunów	Waga (kg)	Pak. (szt.)
NPF 400-630AF 3p	Stała podstawa wersji wtykowej 3 bieg.	004671466	3p	0,60	1
NPF 400-630AF 4p	Stała podstawa wersji wtykowej 4 bieg.	004671467	4p	0,70	1
NPI 400-630AF - 400A 3p	Blok wymienny wersji wtykowej 3 bieg.	004671468	3p	0,90	1
NPI 400-630AF - 400A 4p	Blok wymienny wersji wtykowej 4 bieg.	004671469	4p	1,00	1
NPI 400-630AF - 630A 3p	Blok wymienny wersji wtykowej 3 bieg.	004671487	3p	0,9	1
NPI 400-630AF - 630A 4p	Blok wymienny wersji wtykowej 4 bieg.	004671488	4p	1	1
SK3 400-630AF 3p	Przedłużenie zacisku podstawy stałej 3 bieg.	004671470	3p	0,06	3
SK4 400-630AF 4p	Przedłużenie zacisku podstawy stałej 4 bieg.	004671471	4p	0,08	4
PSPSS 125-630AF	Wtyk do styków pomocniczych i styku alarmowego 125 – 630 AF	004671457	3p, 4p	0,01	1
PSHUV 125-630AF	Wtyk do wyzwalacza wzrostowego i podnapięciowego 125 – 630 AF	004671458	3p, 4p	0,01	1
PIO 125-1000AF	Gniazdo do wyzwalaczy lub styków 125 – 1000AF	004671459	3p, 4p	0,01	1

Akcesoria dla EB2 800 i EB2 1000

Typ	Opis	Nr kodowy	Liczba biegunów	Pakowanie (szt.)	Waga (kg)
ZB2 S800-630/3 straight	Przyłącza szynowe - proste	004672320	3p	kpl. = 3 szt.	1
ZB2 S800-630/4 straight	Przyłącza szynowe - proste	004672321	4p	kpl. = 4 szt.	1,2
ZB2 S800-800/3 straight	Przyłącza szynowe - proste	004672322	3p	kpl. = 3 szt.	1
ZB2 S800-800/4 straight	Przyłącza szynowe - proste	004672323	4p	kpl. = 4 szt.	1,2

Akcesoria dla EB2 800 i EB2 1000

Typ	Opis	Nr kodowy	Liczba biegunów	Pakowanie (szt.)	Waga (kg)
MO2 800-1000, AC100-240V	Napęd silnikowy	004672324	3p,4p	1	3,5
MO2 800-1000 DC24-48V	Napęd silnikowy	004672325	3p,4p	1	3,5
MO2 800-1000 DC100-120V	Napęd silnikowy	004672326	3p,4p	1	3,5

Akcesoria dla EB2 800 i EB2 1000

Typ	Opis	Nr kodowy	Liczba biegunów	Pakowanie (szt.)
RO2 800-1000, czarny	Napęd ręczny - czarny	004672327	3p,4p	1
RO2 800-1000, z zamkiem cylindrycznym) czarny	Napęd ręczny - czarny	004672328	3p,4p	1
RO2 800-1000, czerwony	Napęd ręczny - czerwony	004672329	3p,4p	1
RO2 800-1000, z zamkiem cylindrycznym), czerwony	Napęd ręczny	004672330	3p,4p	1
RO2 800-1000 P, czarny	Napęd ręczny - pośredni - czarny	004672331	3p,4p	1
RO2 800-1000P, czerwony	Napęd ręczny - pośredni - czerwony	004672332	3p,4p	1

Akcesoria dla EB2 800 i EB2 1000

Typ	Opis	Nr kodowy	Liczba biegunów	Pakowanie (szt.)
MS 800 3P	Blokada mechaniczna przesuwna	004672333	3p	1
MS 800 4P	Blokada mechaniczna przesuwna	004672334	4p	1
MLR 800-1000 prawa	Blokada mechaniczna ciągnowa	004672335	3p,4p	1
MLL 800-1000 lewa 3p	Blokada mechaniczna ciągnowa	004672336	3p	1
MLL 800-1000 lewa 4p	Blokada mechaniczna ciągnowa	004672337	4p	1
MW 800-1000, mechanizm	Blokada mechaniczna - linkowa	004672338	3p,4p	1
MW Przewód 1m	Blokada mechaniczna - przewód	004671178	3p,4p	1
MW Przewód 1,5m	Blokada mechaniczna - przewód	004671179	3p,4p	1

Uwaga:- Komplet blokady stanowią części : - MLL - lewa i MLR - prawa

- Komplet blokady stanowią - 2 szt. MW oraz przewód MW

- Blokady MW i ML wymagają zastosowania napędów ręcznych lub silnikowych

Akcesoria dla EB2 800 i EB2 1000

Typ	Opis	Nr kodowy	Liczba biegunów	Pakowanie (szt.)
PRS2 800-1000/3	Ośłona zacisków - przednia	004672339	3p	1
PRS2 800-1000/4	Ośłona zacisków - przednia	004672340	4p	1
IZ2 400-1600	Przegroda międzybiegunowa	004671244	3p,4p	1
LTBL 400-1000	Blok zacisków - lewy	004671245	3p	1
LTBR 400-1000	Blok zacisków - prawy	004671246	4p	1



MO2 800-1000

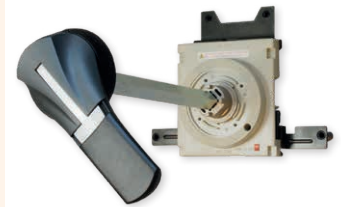

Napęd ręczny RO2...P



Ośłona zacisków PRS2 800/3



M02 1250-1600



Napęd ręczny R02...P



Osłona zacisków PRS2 1250/3

Akcesoria dla EB2 1250 i EB2 1600

Typ	Opis	Nr kodowy	Liczba biegunów	Pakowanie (szt.)
M02 1250-1600, AC240V	Napęd silnikowy	004672350	3p, 4p	1
M02 1250-1600 DC24V	Napęd silnikowy	004672351	3p, 4p	1
M02 1250-1600 DC100-110V	Napęd silnikowy	004672352	3p, 4p	1

Akcesoria dla EB2 1250 i EB2 1600

Typ	Opis	Nr kodowy	Liczba biegunów	Pakowanie (szt.)
R02 1250-1600, czarny	Napęd ręczny, czarny	004672353	3p, 4p	1
R02 1250-1600, z zamkiem cylindrycznym, czarny	Napęd ręczny, czarny, z zamkiem	004672354	3p, 4p	1
R02 1250-1600, czerwony	Napęd ręczny, czerwony	004672355	3p, 4p	1
R02 1250-1600, z zamkiem cylindrycznym, czerwony	Napęd ręczny, czerwony	004672356	3p, 4p	1
R02 1250-1600 P, czarny	Napęd ręczny pośredni, czarny	004672357	3p, 4p	1
R02 1250-1600P, czerwony	Napęd ręczny pośredni, czerwony	004672358	3p, 4p	1

Akcesoria dla EB2 1250 i EB2 1600

Typ	Opis	Nr kodowy	Liczba biegunów	Pakowanie (szt.)
MS 1250 3P	Blokada mechaniczna przesuwna	004672359	3p	1
MS 1250 4P	Blokada mechaniczna przesuwna	004672360	4p	1

Uwaga: - Jednoczesny montaż napędu ręcznego i silnikowego nie jest możliwy.
- Blokady linkowa (tylna) na zapytanie.

Akcesoria dla EB2 1250 i EB2 1600

Typ	Opis	Nr kodowy	Liczba biegunów	Pakowanie (szt.)
PRS2 1250/3	Osłona zacisków	004672361	3p	1
PRS2 1250/4, front	Osłona zacisków	004672362	4p	1
IZ2 400-1600	Przegroda międzybiegunowa	004671244	3p, 4p	1

Akcesoria wewnętrzne

Wielkość prądowa w (A)

125, 160, 250

400, 630

800, 1000

1250, 1600

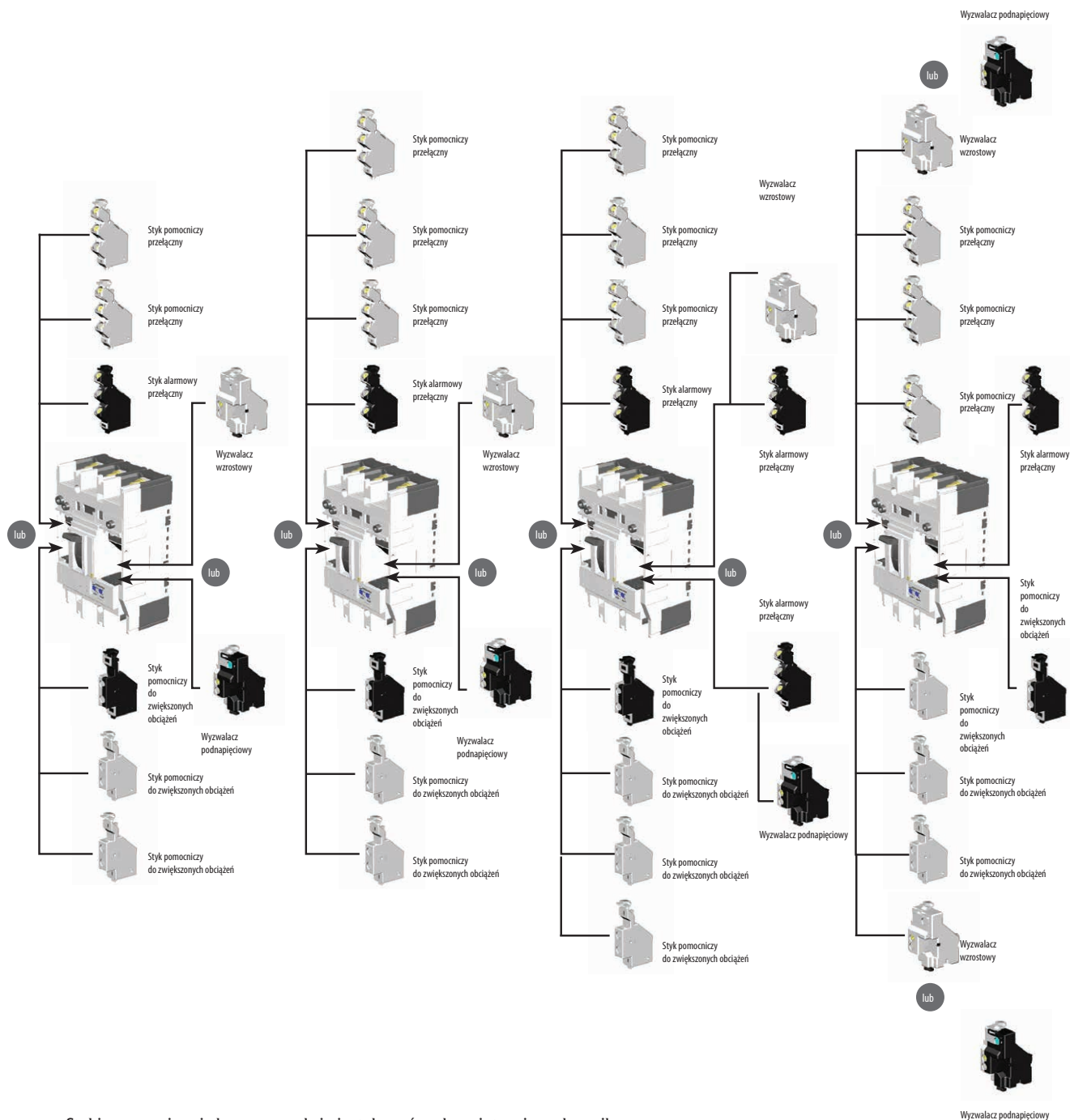

- Styki pomocnicze i alarmowe należy instalować po lewej stronie wyłącznika. Nie można instalować jednocześnie styków przełącznych i styków do zwiększonych obciążeń.
- W wyłączniku można jednocześnie zamontować tylko jeden styk alarmowy.
- Wyzwalacz wzrostowy lub podnapięciowy należy instalować z prawej strony wyłącznika.
- Nie można jednocześnie zainstalować wyzwalacza wzrostowego i podnapięciowego gdyż są one montowane do tego samego gniazda.

Wyłączniki kompaktowe EB2

Dane techniczne			EB2 125			EB2 160		EB2 250					
Typ			L	S	H	S	H	L	S	H	E		
Liczba biegunów			3, 4			3, 4		3, 4					
Prądy znamionowe													
	I_n	(A)	50°C	20,32,50, 63,100,125			160		200, 250		125, 160, 250		
Parametry elektryczne													
Znamionowe napięcie zasilania	U_e	(V)	AC 50/60 Hz DC	500 250	690 250	690 250	690 250	690 250	500 250	690 250	690 250	690 -	
Znamionowe napięcie izolacji	U_i	(V)		800	800	800	800	800	800	800	800	800	
Napięcie udarowe izolacji	U_{imp}	(kV)		8	8	8	8	8	8	8	8	8	
Znamionowy prąd wyłączalny - graniczny (IEC, JIS, AS/NZS)	I_{cu}	(kA)	690V AC	-	6	6	7.5	7.5	-	7.5	7.5	20	
			525V AC	8	22	25	25	25	10	25	25	35	
			440V AC	15	25	50	25	50	15	25	50	50	
			400/415V AC	25	36	65	36	65	25	36	65	70	
			220/240V AC	35	50	85	65	85	35	65	85	125	
			250V DC	25	25	40	40	40	25	40	40	-	
Znamionowy prąd wyłączalny - eksploatacyjny (IEC, JIS, AS/NZS)	I_{cs}	(kA)	690V AC	-	6	6	7.5	7.5	-	7.5	7.5	15	
			525V AC	6	22	22	25	25	7.5	25	25	35	
			440V AC	12	25	25	25	25	12	25	25	50	
			400/415V AC	19	36/30	36/33	36	36	19	36	36	70	
			220/240V AC	27	50	85	65	85	27	65	85	125	
			250V DC	19	19	40	40	40	19	40	40	-	
Znamionowy prąd wyłączalny (NEMA)		(kA)		480V AC	8	22	25	22	25	10	22	25	35
			240VAC	35	50	85	65	85	35	65	85	125	
Zabezpieczenia													
Zabezpieczenie przeciążeniowe i zwarciove - regulowane				■	■	■	■	■	■	■	■	■	
Zabezpieczenie przeciążeniowe i zwarciove - nieregulowane													
Zabezpieczenie mikroprocesorowe												■	
Kategoria pracy				A	A	A	A	A	A	A	A	A	
Instalacja													
Podłączenie czołowe (końcówki kablowe)				■	■	■	■	■	■	■	■	■	
Dołączane przyłącza szynowe				•	•	•	•	•	•	•	•	•	
Zaciski kablowe				•	•	•	•	•	•	•	•	•	
Podłączenie tylne				•	•	•	•	•	•	•	•	•	
Wersja wtykowa				•	•	•	•	•	•	•	•	•	
Wersja wysuwna				-	-	-	-	-	-	-	-	-	
Montaż na szynie DIN TH 35				•	•	•	-	-	-	-	-	-	
Wymiary	h	(mm)		155	155	155	165	165	165	165	165	165	
	w	(mm)	3 bieguny	90	90	90	105	105	105	105	105	105	
		(mm)	4 bieguny	120	120	120	140	140	140	140	140	140	
d	(mm)		68	68	68	68	68	68	68	68	103		
Waga	W	(kg)	3 bieguny	1.1	1.1	1.1	1.5	1.5	1.5	1.5	1.5	2.5	
		4 bieguny	1.4	1.4	1.4	1.9	1.9	1.9	1.9	1.9	3.3		
Działanie													
Działanie bezpośrednie				■	■	■	■	■	■	■	■	■	
Dźwignia				■	■	■	■	■	■	■	■	■	
Napęd ręczny/Napęd ręczny pośredni				•	•	•	•	•	•	•	•	•	
Napęd silnikowy				•	•	•	•	•	•	•	•	•	
Trwałość (ilość cykli)	Elektryczna	440V AC		30 000	30 000	30 000	20 000	20 000	10000	10000	10000	10000	
	Mechaniczna			30 000	30 000	30 000	30 000	30 000	30000	30000	30000	30000	

■ - standard; • opcja; - niedostępny;

Wyłączniki i rozłączniki kompaktowe

Wyłączniki kompaktowe EB2 i EB2R													
Dane techniczne			EB2 400					EB2 630			EB2 R 125	EB2 R 250	
Typ			LF	SF	L	S	E	LE	E	HE	L	L	
Liczba biegunów			3		3, 4				3, 4			3, 4	
Prądy znamionowe													
	I_n	(A)	50°C	400 (45°C)	400 (45°C)	250, 400	250, 400	250, 400	630	630	630	20, 32, 50, 63, 100, 125	160, 250
Parametry elektryczne													
Znamionowe napięcie zasilania	U_e	(V)	AC 50/60 Hz DC	690 250	690 250	500 250	690 250	690 -	690* -	690* -	690* -	525 -	525 -
Znamionowe napięcie izolacji	U_i	(V)		690	690	800	800	800	800	800	800	-	-
Napięcie udarowe izolacji	U_{imp}	(kV)		8	8	8	8	8	8	8	8	8	8
Znamionowy prąd wyłączalny - graniczny (IEC, JIS, AS/NZS)	I_{cu}	(kA)	690V AC	10	15	-	20	20	10*	20*	20*	-	-
			525V AC	15	22	15	30	30	15	30	30	8	10
			440V AC	22	30	22	45	45	25	45	65	15	15
			400/415V AC	25	36	25	50	50	36	50	70	25	25
			220/240V AC	35	50	35	85	85	50	85	100	35	35
			250V DC	35	40	25	40	-	-	-	-	-	-
Znamionowy prąd wyłączalny - eksploatacyjny (IEC, JIS, AS/NZS)	I_{cs}	(kA)	690V AC	10	15	-	15	15	10*	15*	15*	-	-
			525V AC	15	22	15	30	30	15	30	30	6	7.5
			440V AC	22	30	22	45	45	25	45	50	12	12
			400/415V AC	25	36	25	50	50	36	50	50	19	19
			220/240V AC	35	50	35	85	85	50	85	85	27	27
			250V DC	35	40	19	40	-	-	-	-	-	-
Znamionowy prąd wyłączalny (NEMA)		(kA)	480V AC			15	25	25	15	25	30	-	-
			240VAC			35	85	85	50	85	100	-	-
Zabezpieczenia													
Zabezpieczenie przeciążeniowe i zwarciove - regulowane			■	-	-	-	-	-	-	-	-	-	-
Zabezpieczenie przeciążeniowe i zwarciove - nieregulowane			-	■	-	-	-	-	-	-	-	-	-
Zabezpieczenie przeciążeniowe i zwarciove regulowane			-	-	■	■	-	-	-	-	■	■	
Zabezpieczenie różnicowoprądowe (Typ A)			-	-	-	-	-	-	-	-	■	■	
Wersja elektroniczna			-	-	-	-	■	■	■	■	-	-	
Kategoria pracy			A	A	A	A	B	A	A	A	A	A	
Instalacja													
Podłączenie czołowe (końcówki kablowe)			■	■	■	■	■	■	■	■	■	■	
Dołączane przyłącza szynowe			•	•	•	•	•	•	•	•	•	•	
Zaciski kablowe			•	•	•	•	•	-	-	-	•	•	
Podłączenie tylne			•	•	•	•	•	-	-	-	•	•	
Wersja wtykowa			•	•	•	•	•	-	-	-	-	-	
Wersja wysuwna			-	-	•	•	•	-	-	-	-	-	
Montaż na szynie DIN TH 35			-	-	-	-	-	-	-	-	•	•	
Wymiary	h	(mm)		260	260	260	260	260	260	260	260	155	165
		(mm)	3 bieguny	140	140	140	140	140	140	140	140	90	105
	w	(mm)	4 bieguny	-	185	185	185	185	185	185	185	120	140
		(mm)		103	103	103	103	103	103	103	103	68	68
Waga	W	(kg)	3 bieguny	4.2	4.2	4.2	4.2	4.3	5.0	5.0	5.0	1,1	1,5
			4 bieguny	-	5.6	5.6	5.6	5.7	6.5	6.5	6.5	1,4	1,9
Działanie													
Działanie bezpośrednie			■	■	■	■	■	■	■	■	■	■	
Dźwignia			■	■	■	■	■	■	■	■	■	■	
Napęd ręczny/Napęd ręczny pośredni			•	•	•	•	•	•	•	•	•	•	
Napęd silnikowy			•	•	•	•	•	•	•	•	•	•	
Trwałość (ilość cykli)	Elektryczna	415V AC	4500	4500	4500	4500	4500	4500	4500	4500	4500	30000	30000
		Mechaniczna	15000	15000	15000	15000	15000	15000	15000	15000	15000	30000	30000

■ - standard; • - opcja; - niedostępny;

* - nie może być stosowany w systemie IT dla podanych napięć

Wyłączniki kompaktowe EB2

Dane techniczne			EB2 800									EB2 1000		EB2 1250		EB2 1600	
Typ			LF	LF	L	S	LE	E	HE	LE	E	LE	E	LE	E		
Liczba biegunów			3,4									3,4		3,4		3,4	
Prądy znamionowe																	
	I_n	(A)	50°C	630 (45°C)	800 (45°C)	630, 800	630, 800	800	800	800	1000	1250	1600				
Parametry elektryczne																	
Znamionowe napięcie zasilania	U_e	(V)	AC 50/60 Hz	690	690	690	690	690	690	690	690	690	690	690	690	690	
			DC	250	250	250	250	-	-	-	-	-	-	-	-	-	
Znamionowe napięcie izolacji	U_i	(V)		690	690	800	800	800	800	800	800	800	800	800	800	800	
Napięcie udarowe izolacji	U_{imp}	(kV)		8	8	8	8	8	8	8	8	8	8	8	8	8	
Znamionowy prąd wyłączalny - graniczny (IEC, JIS, AS/NZS)	I_{cu}	(kA)	690V AC	10	10	10*	20*	20*	25*	25*	20*	25*	20*	25*	20*	45*	
			525V AC	15	15	15*	30	30	35	40	30	45	30	45	30	65	
			440V AC	30	30	30	50	50	65	125	45	65	45	65	45	85	
			400/415V AC	36	36	36	50	50	70	125	50	70	50	70	50	100/85	
			220/240V AC	50	50	50	85	85	100	150	85	100	85	100	85	125	
			250V DC	50	50	50	50	-	-	-	-	-	-	-	-	-	-
Znamionowy prąd wyłączalny - eksploatacyjny (IEC, JIS, AS/NZS)	I_{cs}	(kA)	690V AC	10	10	10*	20*	20*	20*	20*	15*	20*	15*	20*	15*	34*	
			525V AC	15	15	15*	30	30	30	34	23	34	23	34	23	50	
			440V AC	30	30	30	50	50	50	94	34	50	34	50	34	65	
			400/415V AC	36	36	35	50	50	50	94	38	50	38	50	38	75/65	
			220/240V AC	50	50	50	85	85	100	150	65	75	65	75	65	94	
			250V DC	50	50	50	50	-	-	-	-	-	-	-	-	-	-
Znamionowy prąd wyłączalny (NEMA)		(kA)	480V AC			15	30	30	35	40	30	45	25	45	30	65	
			240V AC			50	85	85	100	150	85	100	85	100	85	125	
Zabezpieczenia																	
Zabezpieczenie przeciążeniowe i zwarciove - regulowane			■	■	-	-	-	-	-	-	-	-	-	-	-	-	
Zabezpieczenie przeciążeniowe i zwarciove - nieregulowane			-	-	■	■	-	-	-	-	-	-	-	-	-	-	
Zabezpieczenie mikroprocesorowe			-	-	-	-	■	■	■	■	■	■	■	■	■	■	
Kategoria pracy			A	A	A	A	B	B	B	A	A	B	B	B	B	B	
Instalacja																	
Podłączenie czołowe (końcówki kablowe)			-	-	■	■	■	■	-	-	-	-	-	-	-	-	
Dołączane przyłącza szynowe			■	■	•	•	•	•	■	■	■	■	■	■	■	■	
Zaciski kablowe			•	•	•	•	-	-	-	-	-	-	-	-	-	-	
Podłączenie tylne			•	•	•	•	-	-	•	•	-	-	-	•	•		
Wersja wtykowa			•	•	•	•	-	-	•	-	-	-	-	-	-		
Wersja wysuwna			-	-	-	-	-	-	-	-	-	-	-	-	-		
Montaż na szynie DIN TH 35			-	-	-	-	-	-	-	-	-	-	-	-	-		
Wymiary	h	(mm)	273	273	273	273	273	273	273	273	273	370	370	370	370		
	w	(mm)	3 bieguny	210	210	210	210	210	210	210	210	210	210	210	210	210	
		(mm)	4 bieguny	280	280	280	280	280	280	280	280	280	280	280	280	280	
d	(mm)	103	103	103	103	103	103	140	103	103	120	120	140	140			
Waga	W	(kg)	3 bieguny	8,0	8,5	9,1	9,1	9,1	9,1	12,3	11	11	19,8	19,8	27	27	
		4 bieguny	11,0	11,5	12,3	12,3	12,3	12,3	14,8	14,8	14,8	25	25	35	35		
Działanie																	
Działanie bezpośrednie			■	■	■	■	■	■	■	■	■	■	■	■	■	■	
Dźwignia			■	■	■	■	■	■	■	■	■	■	■	■	■	■	
Napęd ręczny/Napęd ręczny pośredni			•	•	•	•	•	•	•	•	•	•	•	•	•	•	
Napęd silnikowy			•	•	•	•	•	•	•	•	•	-	-	-	-	-	
Trwałość (ilość cykli)	Elektryczna	415V AC	4000	4000	4000	4000	4000	4000	4000	4000	4000	4000	4000	2000	2000		
	Mechaniczna		10000	10000	10000	10000	10000	10000	10000	10000	10000	5000	5000	5000	5000		
Normy			IEC 60947-2, EN 60947-2														

■ - standard; • opcja; - niedostępny;

* - nie może być stosowany w systemie IT dla podanych napięć

Wyłączniki i rozłączniki kompaktowe

Rozłączniki kompaktowe ED2												
Dane techniczne			ED2	ED2	ED2	ED2	ED2	ED2	ED2	ED2	ED2	
Typ			125	160	250	400	630	800	1000	1250	1600	
Liczba biegunów			3,4	3,4	3,4	3,4	3,4	3,4	3,4	3,4	3,4	
Prąd znamionowy	I_n	(A)	50°C	125	160	250	400	630	800	1000	1250	1600
Parametry elektryczne												
Znamionowe napięcie zasilania	U_e	(V)	AC 50/60 Hz	690	690	690	690	690	690	690	690	690
			DC	250	250	250	250	250	250	250	250	250
Znamionowe napięcie izolacji	U_i	(V)		800	800	800	800	800	800	800	800	800
Napięcie udarowe izolacji	U_{imp}	(kV)		8	8	8	8	8	15	15	32	45
Zdolność załączania zwarcia	I_{cm}	(kA peak)		3,6	6	6	9	9	9,6	9,6	15	20
Prąd znamionowy wytrzymywany (krótkotrwały)	$I_{cw}(0,3s)$	(kA rms)		2	3	3	5	5	2	2	3	3
Kategoria pracy		(kA)	AC	AC-23A	AC-23A	AC-23A	AC-23A	AC-23A	AC-23A	AC-23A	AC-23A	AC-23A
			DC	DC-22A	DC-22A	DC-22A	DC-22A	DC-22A	DC-22A	DC-22A	DC-22A	DC-22A
Instalowanie												
Podłączenie czołowe (końcówki kablowe)				■	■	■	■	■	■	■	■	■
Dochodzące przyłącza szynowe				•	•	•	•	•	•	•	•	•
Zaciski kablowe				•	•	•	•	-	-	-	-	-
Podłączenie tylne				-	-	-	-	-	-	-	-	-
Wersja wtykowa				-	-	-	-	-	-	-	-	-
Wersja wysuwna				-	-	-	-	-	-	-	-	-
Montaż na szynie DIN TH 35				-	-	-	-	-	-	-	-	-
Wymiary	h	(mm)		155	165	165	260	260	273	273	370	370
	w	(mm)	3 bieguny	90	105	105	140	140	210	210	210	210
		(mm)	4 bieguny	120	140	140	185	185	280	280	280	280
d	(m)		68	68	68	103	103	103	103	120	140	
Waga		(kg)	3 bieguny	1.1	1.5	1.5	4.2	4.4	8.5	8.5	18.2	24.9
			4 bieguny	1.4	1.9	1.9	5.6	5.8	11.5	11.5	23.4	32.9
Działanie												
Działanie bezpośrednie				■	■	■	■	■	■	■	■	■
Dźwignia				■	■	■	■	■	■	■	■	■
Napęd ręczny/Napęd ręczny pośredni				•	•	•	•	•	•	•	•	•
Napęd silnikowy				•	•	•	•	•	•	•	•	•
Trwałość (ilość cykli)												
	Elektryczna	415V AC	30000	20000	10000	4500	4500	4000	4000	4000	2000	
	Mechaniczna		30000	30000	30000	15000	15000	10000	10000	5000	5000	
Normy				IEC 60947-3, EN 60947-3								

■ - standard; • opcja; - niedostępny;

Charakterystyki czasowo-prądowe t-I

Charakterystyka t-I

EB2 20 - 100 A

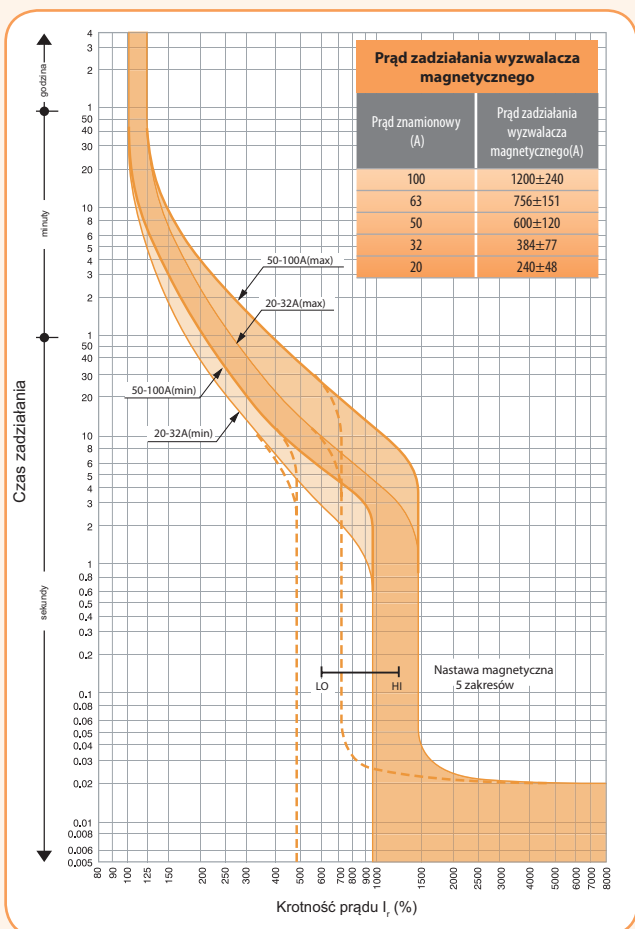

Charakterystyka t-I

EB2 125A

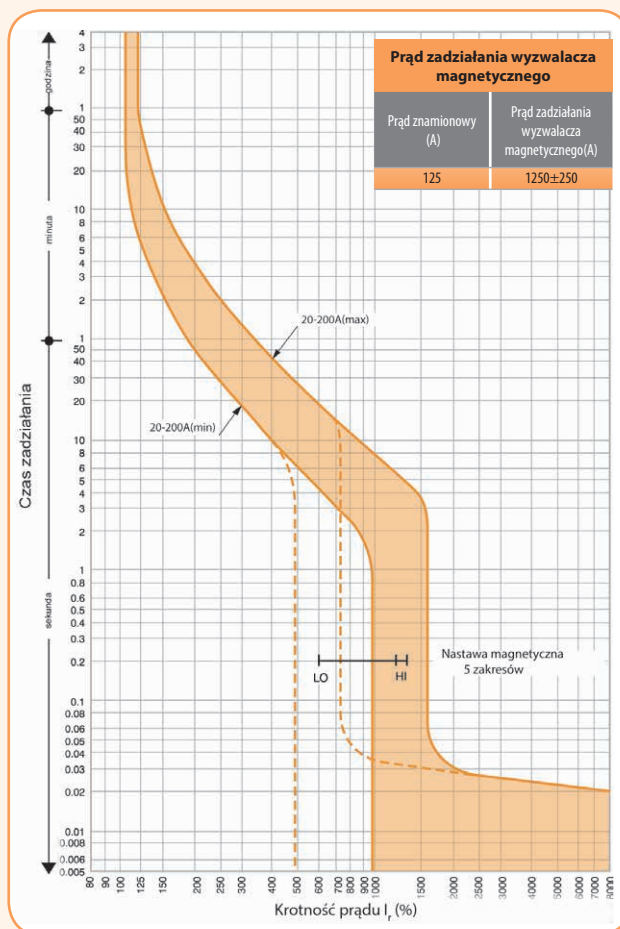

Kompensacja temperaturowa charakterystyk t-I EB2 125

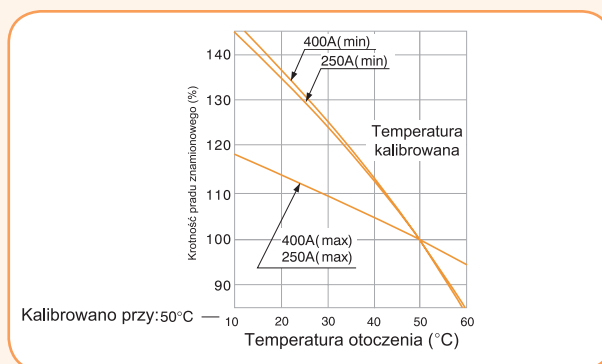

Charakterystyka t-I

EB2 160A , EB2 250A

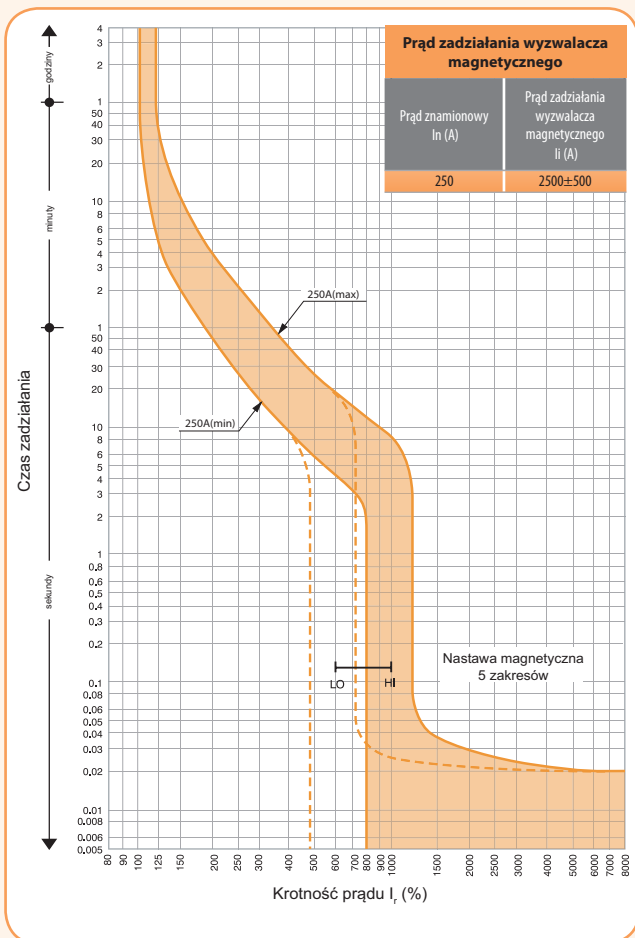

Charakterystyka t-I

EB2 400 A

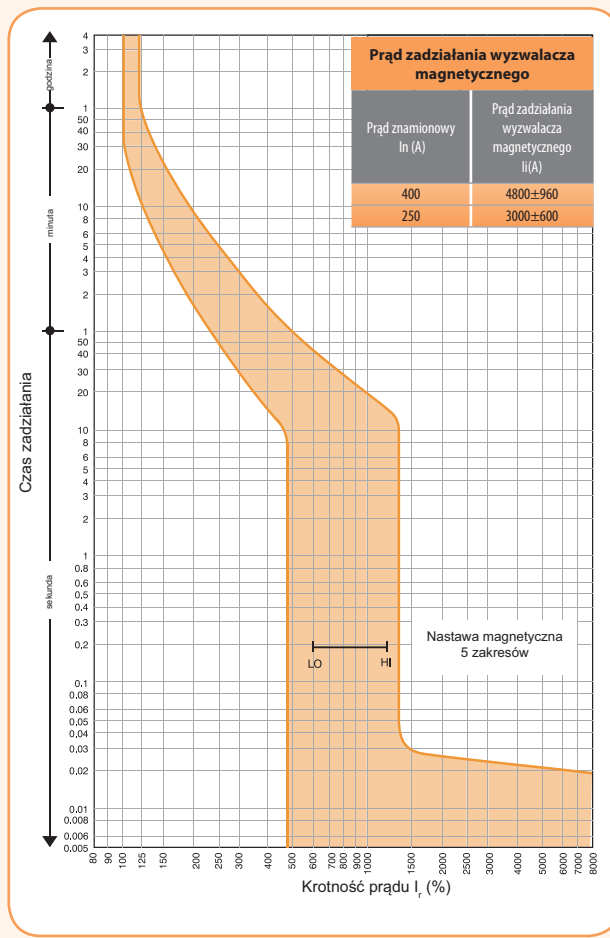

Kompensacja temperaturowa charakterystyk t-I EB2 160. EB2 250

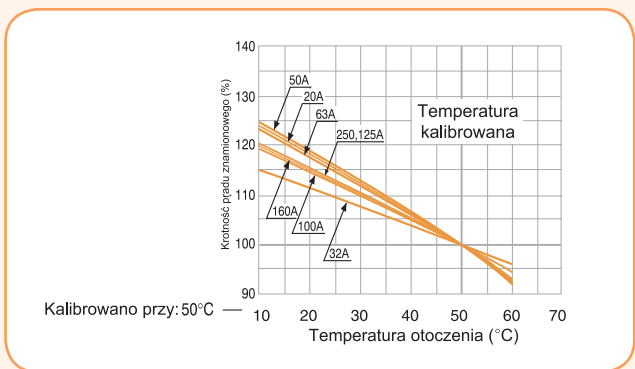

Kompensacja temperaturowa charakterystyk t-I EB2 400

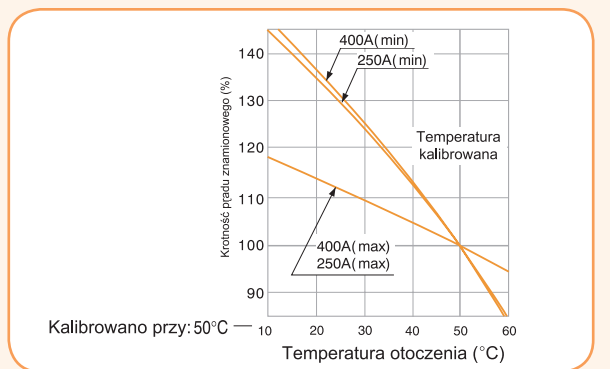

Charakterystyka t-I

EB2 800/630 A

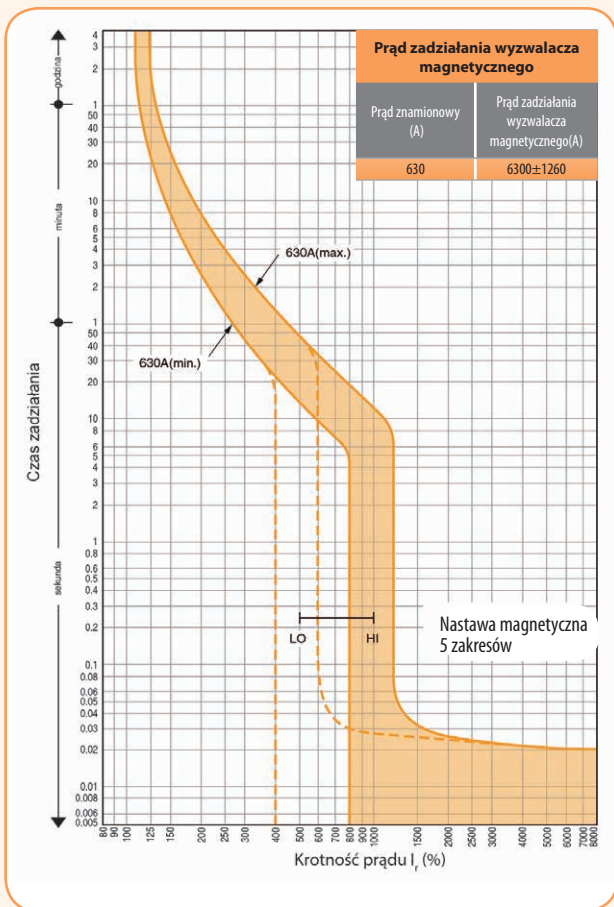

Charakterystyka t-I

EB2 800 A

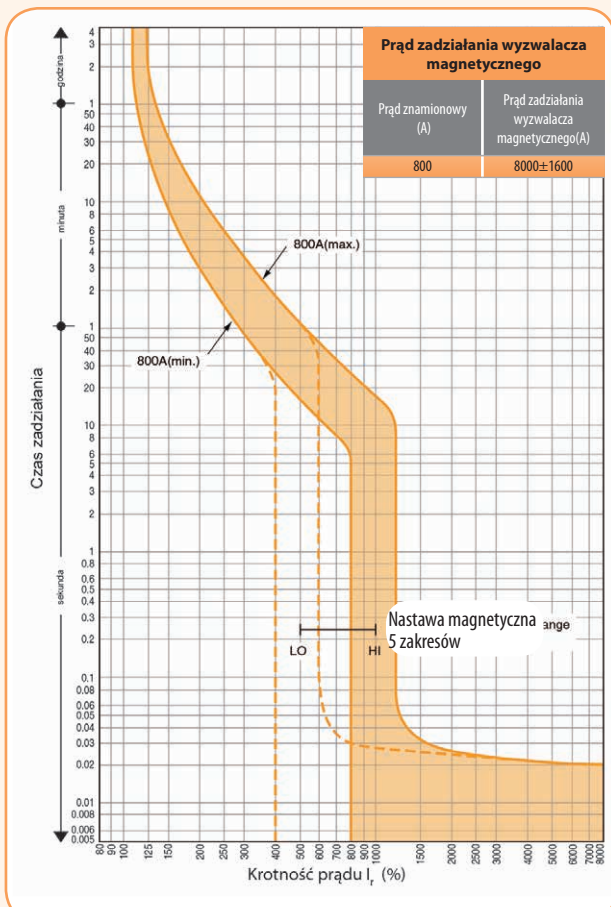

Kompensacja temperaturowa charakterystyk t-I EB2 800

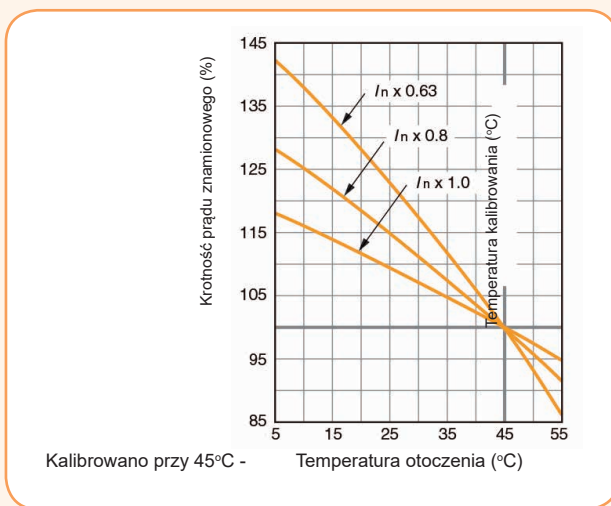

Charakterystyka t-I

EB2 250 A (E wersja elektroniczna)

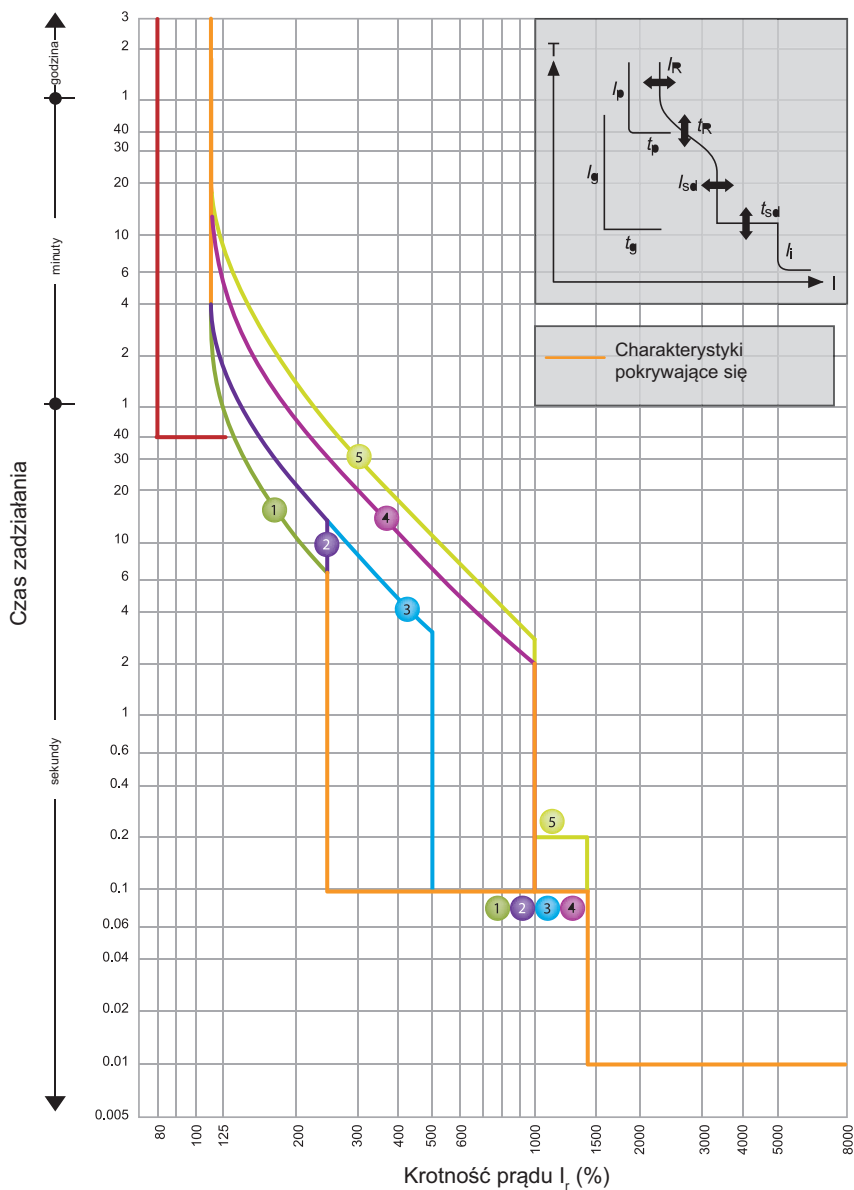

I_r (A)		$I_n = 40 \text{ A}, 125 \text{ A}, 160 \text{ A}, 250 \text{ A}$						
LTD Pick-up current I_R	xI_n	0.4	0.5	0.63	0.8	0.9	0.95	1.0

Charakterystyka		No.	1	2	3	4	5	
Standard	LT	t_R (s)	11	21	21	5	7,5	
	ST	I_{sd}	2,5		5	10		
		t_{sd} (s)	0.1				0.2	
INST	I_i	xI_n	14 (Max: 13 x I_n) Uwaga (2)					
Opcja	PTA	I_p	xI_n				0,8	
		t_p (s)						40
	NP	I_N	xI_n	1.0 Uwaga (3)				
t_N (s)			$t_N = t_R$					

Uwagi:

- (1) Dla wersji wtykowej maksymalna nastawa prądu I_r nie powinna przekraczać 225A. Dla $I_n=250A$, prąd I_r powinien być $I_n \times 0,9$ lub mniejszy
- (2) Prąd $I_i \text{ max} = 13 \times I_n$
- (3) Krzywa zabezpieczenia toru N (t_N, I_N) jest identyczna jak dla torów fazowych (t_R, I_R)

EB2 400 (E - wersja elektroniczna) Charakterystyka t-I

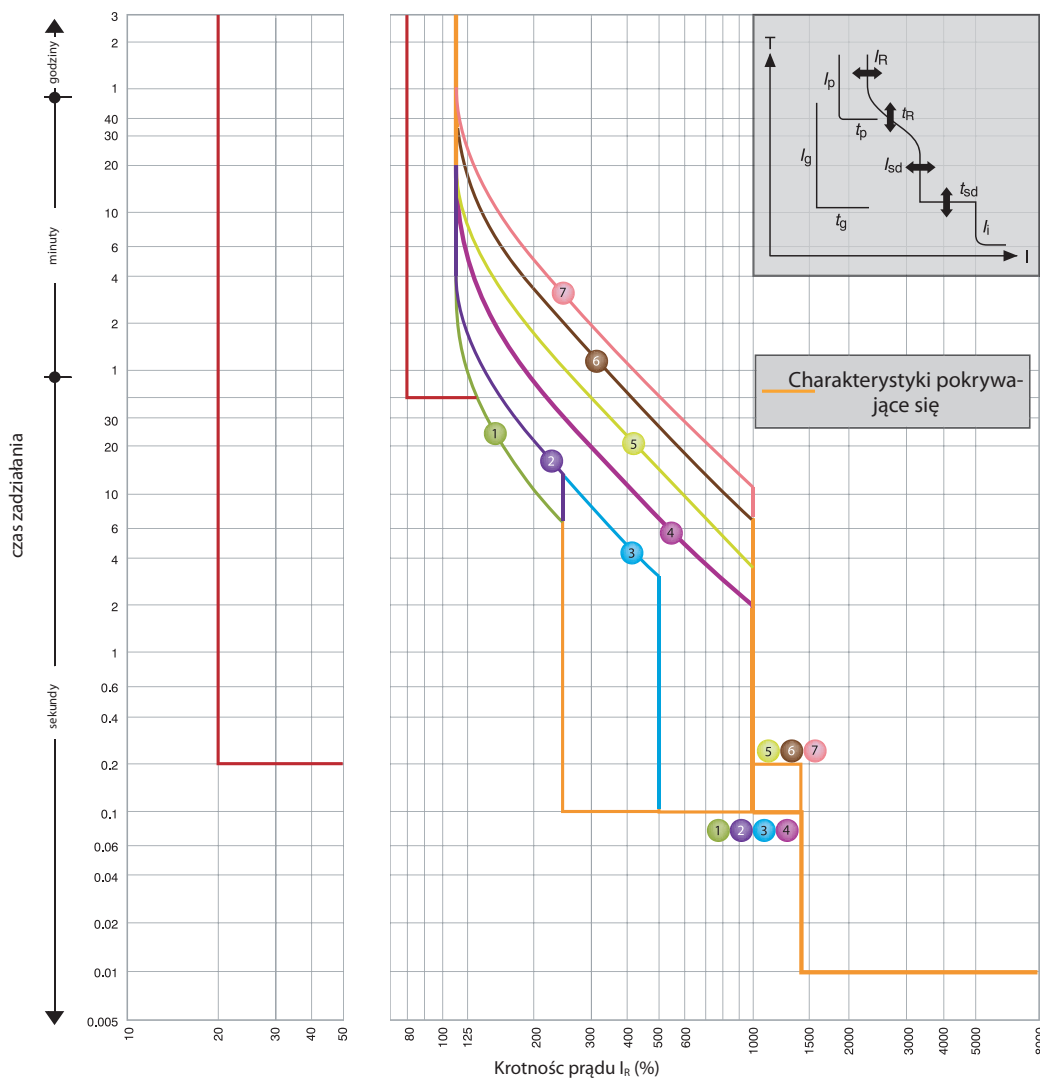

$I_n = 250A, 400A^{*1}$

I_R (A)									
LTD Pick-up current I_R	xI_n	0.4	0.5	0.63	0.8	0.9	0.95	1.0	

Charakterystyka		No.	1	2	3	4	5	6	7
Standard	LTD	t_R (s)	11	21	21	5	10	19	29
	STD	I_{sd}	przy 200% x I_R			przy 600% x I_R			
		t_{sd} (s)	2.5	5			10		
INST	I_i	xI_R	14 (Max: 13 x I_n) ^{*2}						
Opcja	PTA	I_p	xI_R			0.8			
		t_p (s)	40						
	GF ^{*4}	I_g	xI_n			0.2			
		t_g (s)	0.2						
NP	I_N	xI_R	1.0/0.5 ^{*3}						
	t_N (s)		$t_N = t_R$						

*1 Funkcja GF niedostępna dla $I_n=250A$

*2 $li \max=13 \times I_n$

*3 Wartość powinna wynosić 1,0 x I_R lub 0,5 x I_R . Charakterystyka zabezpieczenia toru neutralnego (t_N w odniesieniu do I_N) jest identyczna z charakterystyką ochrony fazy (t_R w odniesieniu do I_R).

*4 Przy zamówieniu trójbiegunowego wyłącznika z funkcją GF, zestaw zawiera zaciski do zewnętrznego transformatora prądowego dla systemu 3 fazowego 4 przewodowego

Charakterystyka wyłączenia:

- LTD –ochrona przeciążeniowa (długi czas wyłączenia)
- STD – ochrona krótkozwłoczna (selektywna)
- INST- ochrona bezzwłoczna (zwarciowa)

Krzywa charakterystyki Nr 1 – ochrona generatorów

Krzywe charakterystyk Nr 2, 3, 4 – ochrona standardowa (kable)

Krzywe charakterystyk Nr 5, 6, 7 – ochrona silników

(dopasować do charakterystyki silnika)

EB2 630 (E - wersja elektroniczna) Charakterystyka t-I

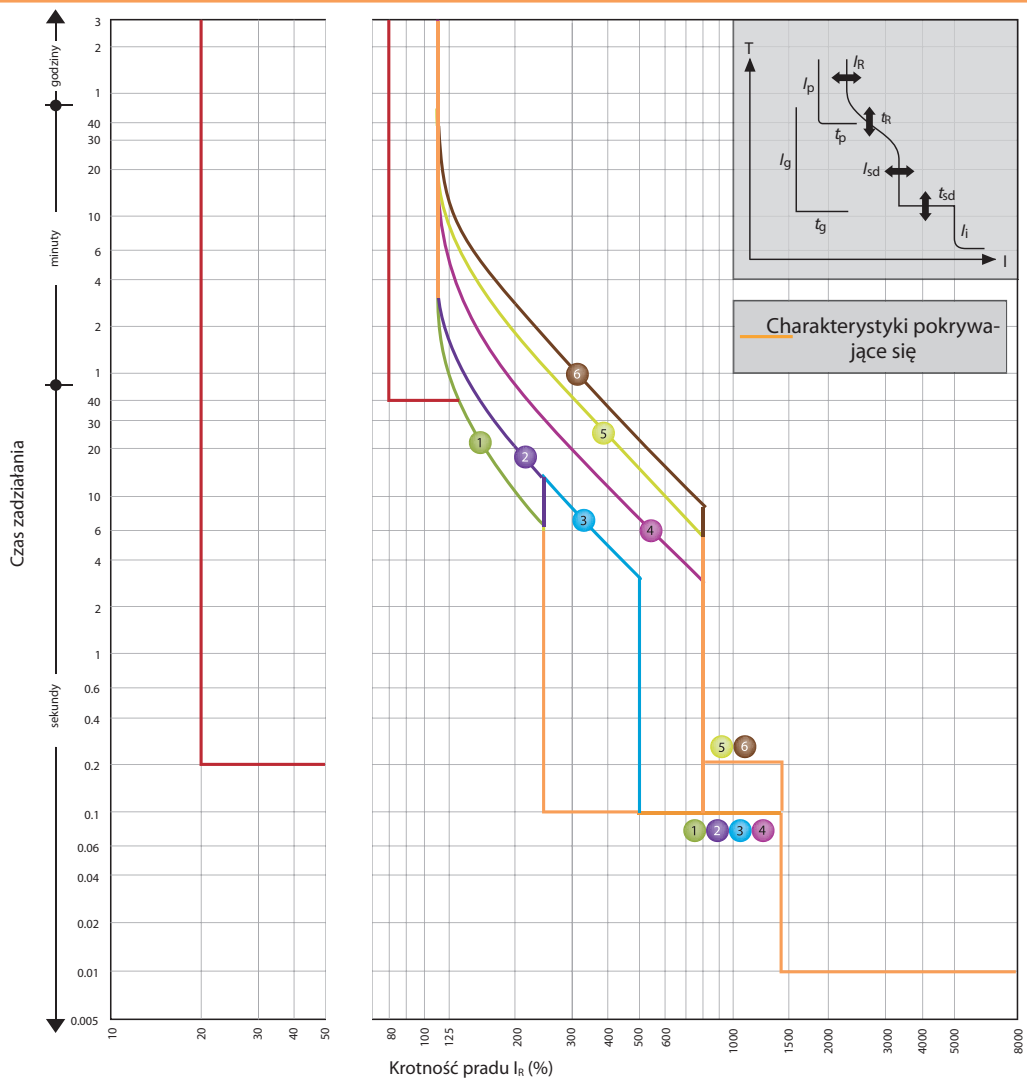

$I_n = 630A$

		$I_R (A)$									
		LTD Pick-up current I_R									
		xI_n		0.4	0.5	0.63	0.8	0.85	0.9	0.95	1.0
		Charakterystyka		No.	1	2	3	4	5	6	
Standard	LTD	t_R	(s)		11	21	21	5	10	16	
					przy 200% x I_R			przy 600% x I_R			
	STD	I_{sd}	xI_R		2.5		5		8		
		t_{sd}	(s)		0.1				0.2		
	INST	I_i	xI_R		14 (Max: 10 x I_n) *1						
Opcja	PTA	I_p	xI_R		0.8						
		t_p	(s)		40						
	GF *3	I_g	xI_n		0.2						
		t_g	(s)		0.2						
	NP	I_{Ni}	xI_R		1.0/0.5 *2						
	t_{Ni}	(s)		$t_{Ni} = t_R$							

*1 Funkcja GF niedostępna dla $I_n=250A$

*2 I_i max=13 x I_n

*3 Wartość powinna wynosić 1,0 x I_R lub 0,5 x I_R . Charakterystyka zabezpieczenia toru neutralnego (t_{Ni} w odniesieniu do I_n) jest identyczna z charakterystyką ochrony fazy (t_R w odniesieniu do I_R).

*4 Przy zamówieniu trójbiegunowego wyłącznika z funkcją GF, zestaw zawiera zaciski do zewnętrznego transformatora prądowego dla systemu 3 fazowego 4 przewodowego

Charakterystyka wyłączenia:

- LTD –ochrona przeciążeniowa (długi czas wyłączenia)
- STD – ochrona krótkowzłoczna (selektywna)
- INST-ochrona bezwzłoczna (zwarciova)

Krzywa charakterystyki Nr 1 – ochrona generatorów

Krzywe charakterystyk Nr 2, 3, 4 – ochrona standardowa (kable)

Krzywe charakterystyk Nr 5, 6, 7 – ochrona silników

(dopasować do charakterystyki silnika)

Charakterystyka t-I

EB2 800 A (LE, E - wersje elektroniczne) EB2 630 A (E - wersja elektroniczna)

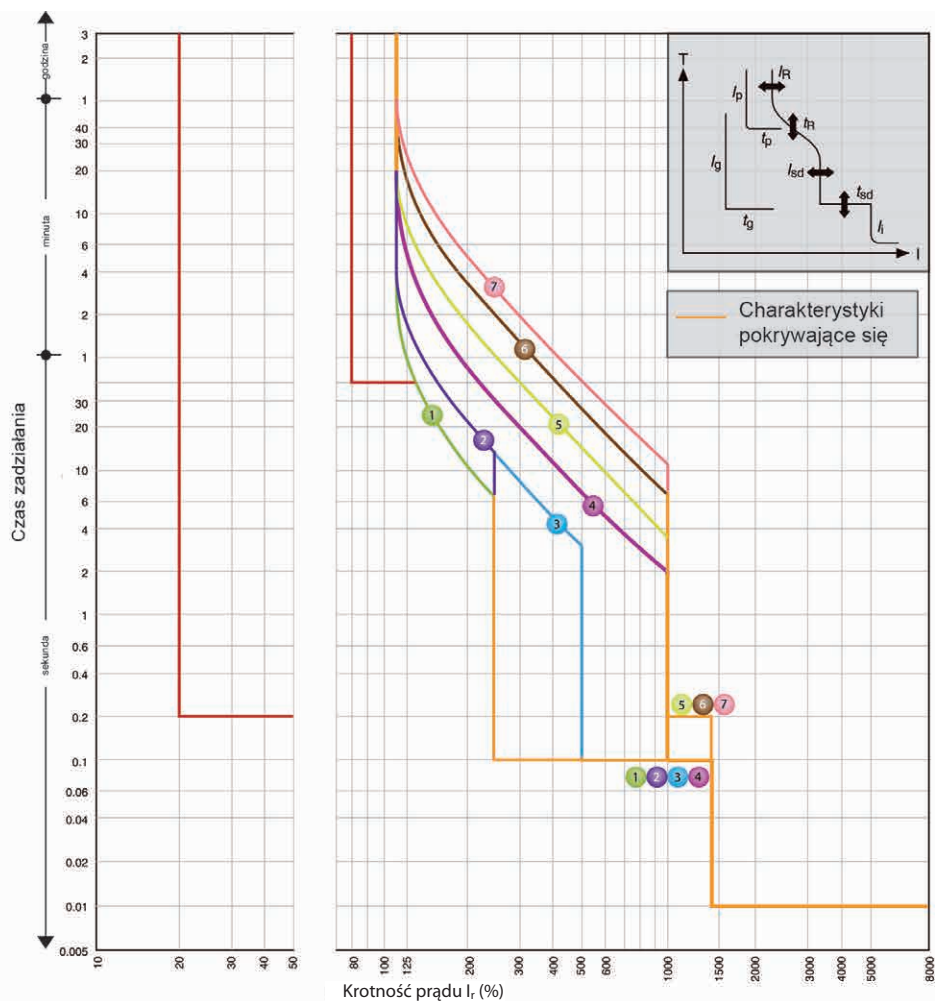

$I_n = 800A, 630A$

		I_R (A)										
		LTD Pick-up current	I_R	x/n	0.4	0.5	0.63	0.8	0.9	0.95	1.0	
		Charakterystyka	No.	1	2	3	4	5	6	7		
Standard	LT	t_R	(s)	11	21	21	5	10	19	29		
	ST	I_{sd}	x/ I_R	przy 200% x I_R			przy 600% x I_R					
		t_{sd}	(s)	2.5			5		10			
	INST	I_i	x/ I_R	0.1								0.2
Opcja	PTA	I_p	x/ I_n	14(Max: 12 x I_n) Uwaga(1)								
		t_p	(s)	0.8								
	GF Uwaga(3)	I_g	x/ I_n	40								
		t_g	(s)	0.2								
NP	I_N	x/ I_R	1.0/0.5 Uwaga(2)									
	t_N	(s)	$t_N = t_R$									

Uwagi:

- (1) Prąd I_i max=12 x I_n
- (2) Możliwość wyboru 1.0 x I_r lub 0.5 x I_r . (3) Krzywa zabezpieczenia toru N (t_n, I_n) jest identyczna jak dla torów fazowych (t_r, I_r)
- (3) Jeżeli zostanie wybrane zabezpieczenie GF dla wyłącznika 3 biegunowego dołączony zostanie blok zacisków do podłączenia zewnętrznego przekładnika prądowego dla układu 3-fazowego 4-przewodowego

Charakterystyka t-I

EB2 1000 A (LE, E wersje elektroniczne)

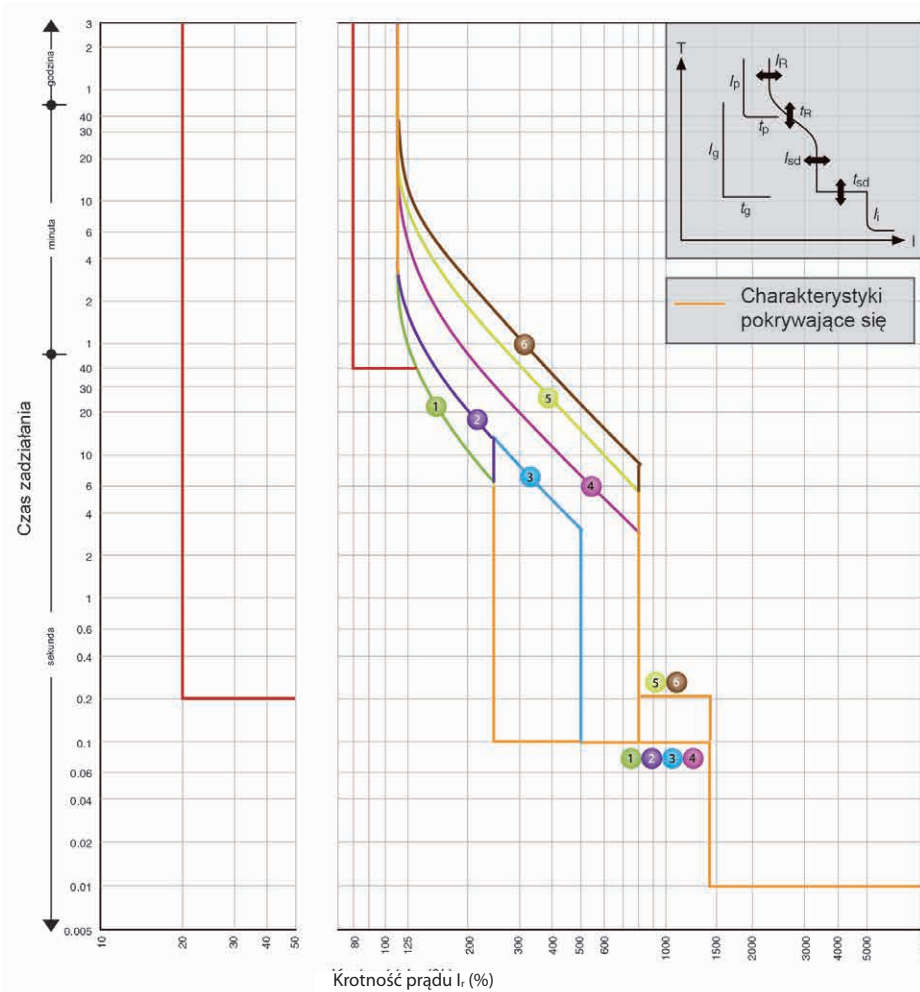

$I_n = 1000A$

		I_R (A)									
		LTD Pick-up current	I_R	x/I_n	0.4	0.5	0.63	0.8	0.9	0.95	1.0
Standard	Charakterystyka	No.	1	2	3	4	5	6			
	LT	t_R (s)	11	21	21	5	10	16			
	ST	I_{sd}	x/I_R	przy 200% x I_R		przy 600% x I_R					
		t_{sd} (s)	2.5	5	8						
INST	I_i	x/I_R	0.1								
Opcja	PTA	I_p	x/I_R	14(Max: 10 x I_n) Uwaga(1)							
	GF Uwaga(3)	t_p (s)		0.8							
		I_g	x/I_n	40							
	NP	t_g (s)		0.2							
		I_N	x/I_R	1.0/0.5 Uwaga(2)							
	t_N (s)		$t_N = t_R$								

Uwagi:

(1) Prąd I_i max=10 x I_n

(2) Możliwość wyboru 1.0 x I_r lub 0.5 x I_r . (3) Krzywa zabezpieczenia toru N (t_N, I_N) jest identyczna jak dla torów fazowych (t_R, I_r)

(3) Jeżeli zostanie wybrane zabezpieczenie GF dla wyłącznika 3 biegunowego dołączony zostanie blok zacisków do podłączenia zewnętrznego przekładnika prądowego dla układu 3 fazowego 4 przewodowego

Charakterystyka t-I

EB2 1250 A (LE, E wersje elektroniczne)

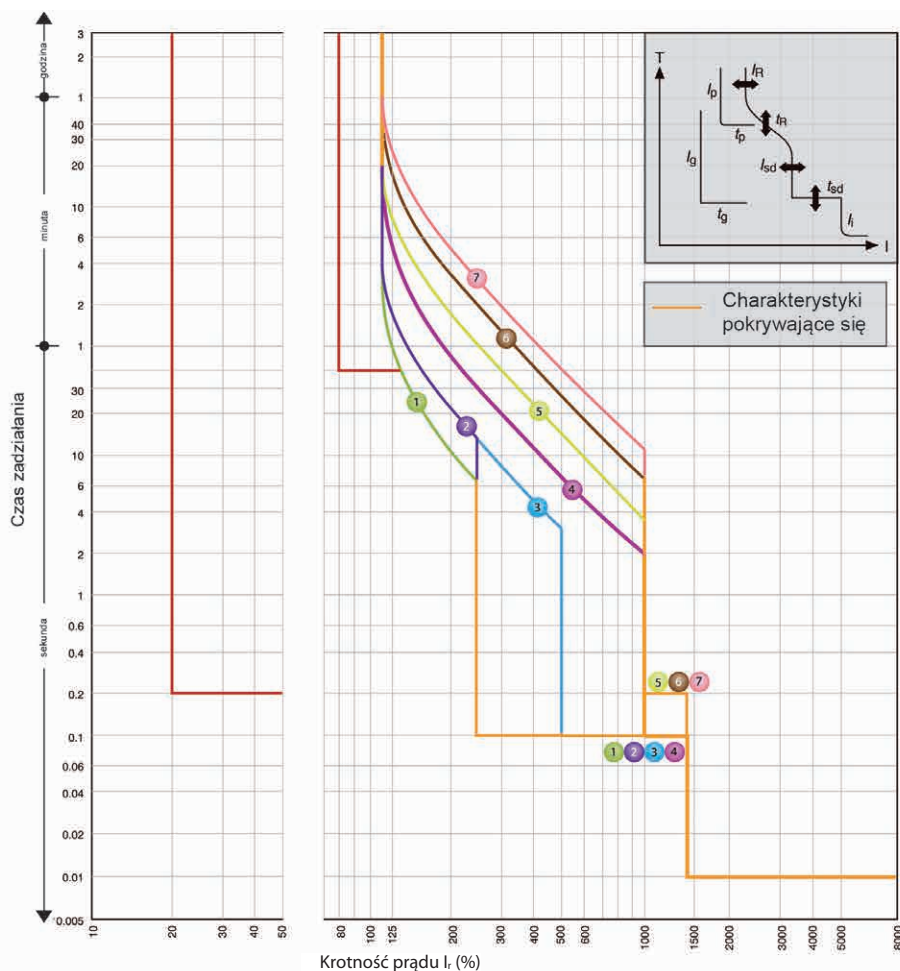

$I_n = 1250A$

		I_R (A)								
		I_R	x/n	0.4	0.5	0.63	0.8	0.9	0.95	1.0
Standard	LT	t_R	(s)	11	21	21	5	10	19	29
	ST	I_{sd}	x/ I_R	przy 200% x I_R			przy 600% x I_R			
		t_{sd}	(s)	2.5			5	10		
	INST	I_l	x/ I_R	14(Max: 12 x I_n)Uwaga(1)						
Opcja	PTA	I_p	x/ I_R	0.8						
		t_p	(s)	40						
	GF Uwaga(3)	I_g	x/ I_n	0.2						
		t_g	(s)	0.2						
NP	I_N	x/ I_R	1.0/0.5Uwaga(2)							
	t_N	(s)	$t_N=t_R$							

Uwagi:

- (1) Prąd I_l max=12 x I_n
- (2) Możliwość wyboru 1.0 x I_r lub 0.5 x I_r . (3) Krzywa zabezpieczenia toru N (t_n, I_n) jest identyczna jak dla torów fazowych (t_r, I_r)
- (3) Jeżeli zostanie wybrane zabezpieczenie GF dla wyłącznika 3 biegunowego dołączony zostanie blok zacisków do podłączenia zewnętrznego przekładnika prądowego dla układu 3 fazowego 4 przewodowego

Charakterystyka t-I

EB2 1600 A (LE, E wersje elektroniczne)

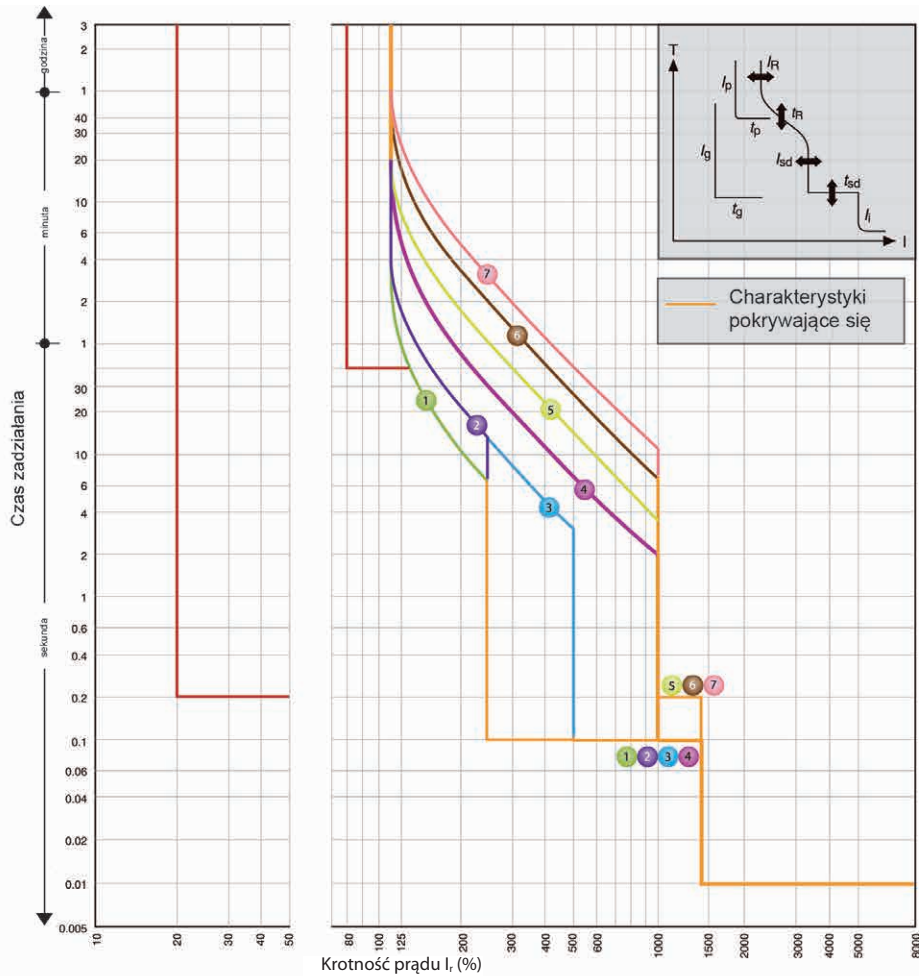

$I_n = 1600A$

		I_R (A)									
		LTD Pick-up current	I_R	x/I_n	0.4	0.5	0.63	0.8	0.9	0.95	1.0
Standard	LT	t_R	(s)		11	21	21	5	10	19	29
	ST	I_{sd}	x/I_R		przy 200% $x I_R$			przy 600% $x I_R$			
		t_{sd}	(s)		2.5		5		10		
	INST	I_l	x/I_R		14(Max: 12 $x I_n$) Uwaga (1)						
Opcja	PTA	I_p	x/I_R		0.8						
		t_p	(s)		40						
	GF Uwaga(3)	I_g	x/I_n		0.2						
		t_g	(s)		0.2						
NP	I_N	x/I_R		1.0/0.5Uwaga(2)							
	t_N	(s)		$t_N=t_R$							

Uwagi:

- (1) Prąd I_l max=12 $x I_n$
- (2) Możliwość wyboru 1.0 $x I_R$ lub 0.5 $x I_R$. (3) Krzywa zabezpieczenia toru N (t_N, I_N) jest identyczna jak dla torów fazowych (t_R, I_R)
- (3) Jeżeli zostanie wybrane zabezpieczenie GF dla wyłącznika 3 biegunowego dołączony zostanie blok zacisków do podłączenia zewnętrznego przekładnika prądowego dla układu 3 fazowego 4 przewodowego

Wyłączniki kompaktowe EB2R z blokiem różnicowoprądowym

Zalety wyłączników EB2R

Wysokie zwarciowe zdolności wyłączenia

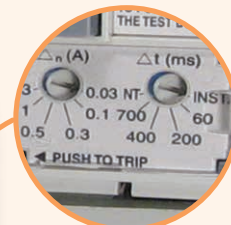

Regulacja prądu różnicowego zadziałania od 30 mA do 3 A.
Regulacja zwłoki czasowej zadziałania zabezpieczenia różnicowoprądowego pomiędzy 60 ms i 700 ms łącznie z INST (bezwłoczny) i NT (bez wyłączenia).



Typ wyzwania A
Wyłączenie prądów różnicowych zarówno przemiennych AC jak i pulsujących stałych.



Wskaźnik:
- LED obecności napięcia
- wyzwolenia (wysunięty żółty przycisk sygnalizuje wyłączenie wyłącznika z powodu przepływu prądu różnicowego)



Zwora odłączająca układ elektroniczny (umożliwia pomiary rezystancji izolacji bez odłączania wyłącznika)

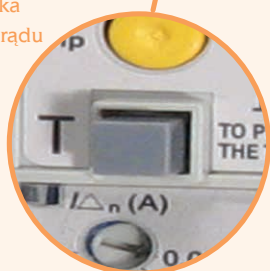

Przycisk Test (do okresowego sprawdzania poprawności działania wyłącznika)



Regulacja charakterystyki przeciążeniowej - I_R w zakresie od 0,63I_n do 1I_n

Wyłączniki kompaktowe EB2R z blokiem różnicowoprądowym

Zastosowanie

Wyłączniki EB2R z wbudowanym członem różnicowoprądowym mogą być stosowane wszędzie tam gdzie niezbędna jest ochrona przed dotykiem bezpośrednim części będących pod napięciem. Znacząco podnosi to bezpieczeństwo obsługi oraz pozwala na ograniczenie miejsca w rozdzielni i obniżenie kosztów całego systemu. Akcesoria wewnętrzne i zewnętrzne wyłączników serii ETIBREAK 2 mogą być również stosowane do wyłączników EB2R.

Dane techniczne wyłączników

Typ				EB2R 125	EB2R 250
Prąd znamionowy (kalibrowany przy 50°C)		(A)	I_n	20, 32, 50, 63, 100, 125	160, 250
Znamionowe napięcie pracy		(V)	U_e	525	525
Znamionowe napięcie izolacji		(V)	U_i	800	800
Znamionowe napięcie udarowe wytrzymałwane		(kV)	U_{imp}	8	8
Znamionowa graniczna zdolność wyłączenia	440 V AC	(kA)	I_{cu}	15	15
	400/415 V AC			25	25
	200/240 V AC			35	35
Znamionowa eksploatacyjna zdolność wyłączenia	440 V AC	(kA)	I_{cs}	12	12
	400/415 V AC			19	19
	200/240 V AC			27	27
Typ zadziałania				A	A
Regulacja termiczna i magnetyczna				TAK	TAK
Zakres nastaw zwłoki czasowej		ms	Δt	INST; 60; 200; 400; 700; NT	
Zakres nastaw prądu różnicowego		A	$I_{\Delta n}$	0,03; 0,1; 0,3; 0,5; 1; 3	
Gabaryty	wysokość	mm		155	165
	szerokość	mm	3p/4p	90/120	105/140
	głębokość	mm		68	68
Waga		kg	3p/4p	1,1/1,4	1,5/1,9
Wytrzymałość elektryczna i mechaniczna			cykle	3000	

Wyłączniki z członem różnicowoprądowym do 125 A

Typ	Nr kodowy	Liczba biegunów	I_r (A)	I_{cu}/I_{cs} (kA)	Waga (kg)	Pak. (szt.)
EB2R 125/3L 20A 3P	004671501	3	12,5 - 20	25/19	1,1	1
EB2R 125/3L 32A 3P	004671502	3	20 - 32	25/19	1,1	1
EB2R 125/3L 50A 3P	004671503	3	32 - 50	25/19	1,1	1
EB2R 125/3L 63A 3P	004671504	3	40 - 63	25/19	1,1	1
EB2R 125/3L 100A 3P	004671505	3	63 - 100	25/19	1,1	1
EB2R 125/3L 125A 3P	004671506	3	80 - 125	25/19	1,1	1
EB2R 125/4L 20A 4P	004671507	4	12,5 - 20	25/19	1,4	1
EB2R 125/4L 32A 4P	004671508	4	20 - 32	25/19	1,4	1
EB2R 125/4L 50A 4P	004671509	4	32 - 50	25/19	1,4	1
EB2R 125/4L 63A 4P	004671510	4	40 - 63	25/19	1,4	1
EB2R 125/4L 100A 4P	004671511	4	63 - 100	25/19	1,4	1
EB2R 125/4L 125A 4P	004671512	4	80 - 125	25/19	1,4	1

Wyłączniki z członem różnicowoprądowym do 250 A

Typ	Nr kodowy	Liczba biegunów	I_r (A)	I_{cu}/I_{cs} (kA)	Waga (kg)	Pak. (szt.)
EB2R 250/3L 160A 3P	004671581	3	100 - 160	25/19	1,5	1
EB2R 250/3L 250A 3P	004671582	3	160 - 250	25/19	1,5	1
EB2R 250/4L 160A 4P	004671583	4	100 - 160	25/19	1,9	1
EB2R 250/4L 250A 4P	004671584	4	160 - 250	25/19	1,9	1

Uwaga: W wyłącznikach typu EB2R nie ma możliwości montażu wyzwalaczy wzrostowych DA2 oraz podnapięciowych NA2

Zalety:

- zintegrowany z wyłącznikiem człon różnicowoprądowy,
- małe gabaryty,
- ograniczenie miejsca w szafie rozdzielczej,
- sygnalizacja obecności napięcia,
- szeroki zakres nastaw parametrów elektrycznych,
- możliwość stosowania standardowych akcesoriów wewnętrznych i zewnętrznych.



Charakterystyka t-I Δ

EB2R 125, EB2R 250

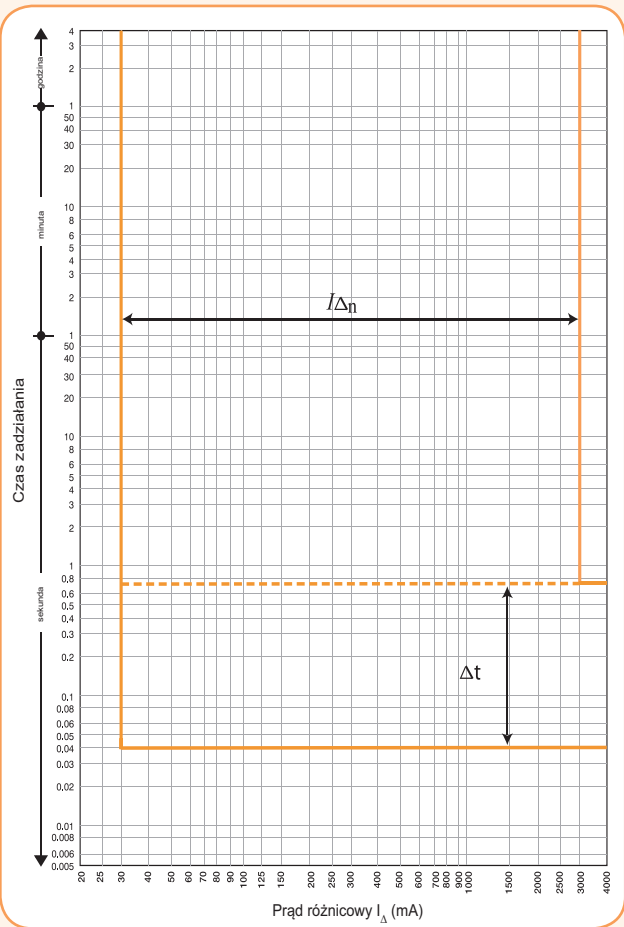

Charakterystyka t-I

EB2R 125

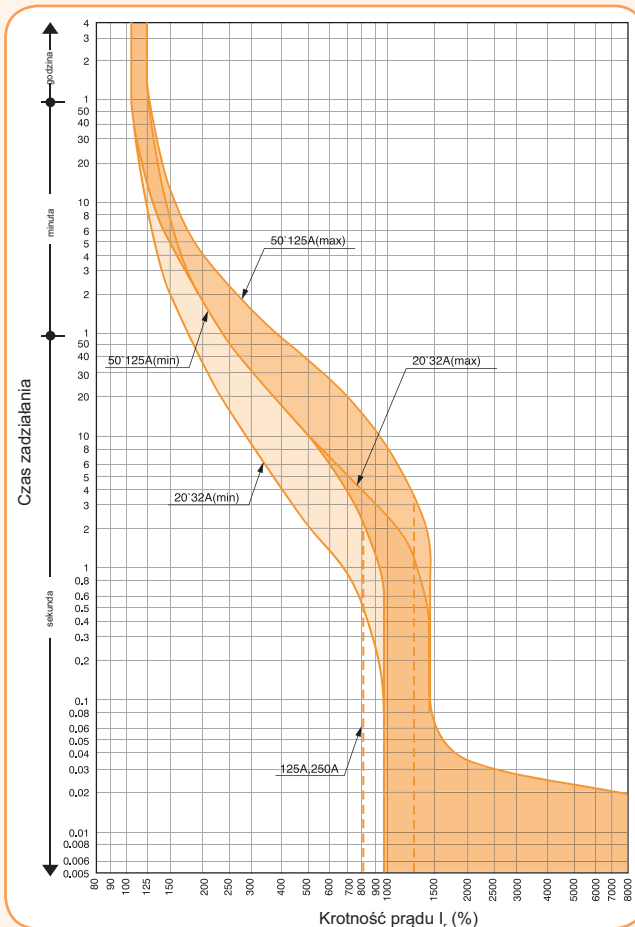

EB2R 250 160A

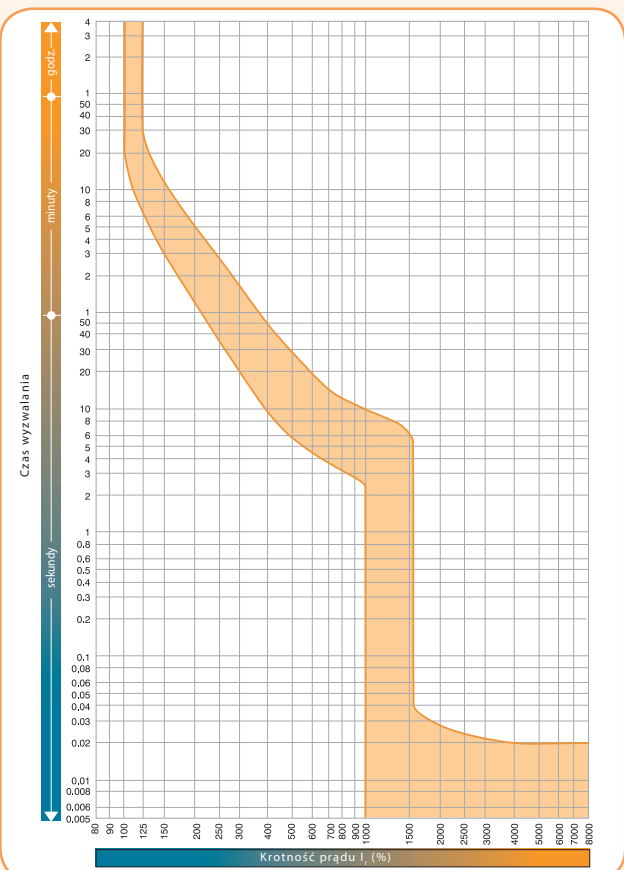

EB2R 250 250A

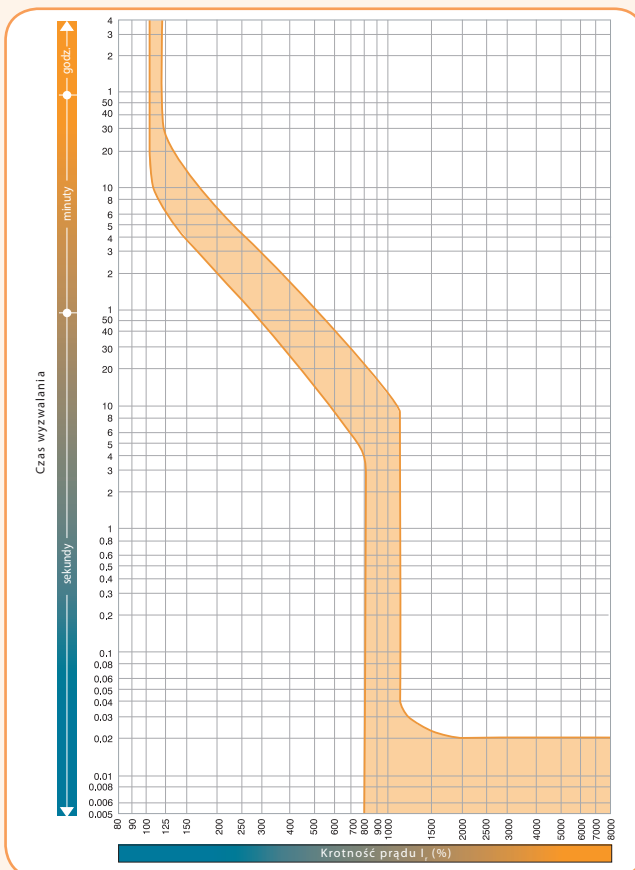

Przełączniki różnicowoprądowe i przekładniki do wyłączników kompaktowych

Zastosowanie

Nowe przełączniki różnicowoprądowe LRE oraz stosowane z nimi przekładniki toroidalne (Ferrantiego) CTE obejmują ochronę odbiorników energii i silników. Przeznaczone są w szczególności do współpracy z wyłącznikami kompaktowymi serii ETIBREAK wyposażonymi w wyłączalac napięciowy wzrostowy. Uniwersalne wykonania przełączników pozwalają w łatwy sposób zabezpieczyć instalację indywidualnie lub zapewnić właściwą selektywność zadziałania zabezpieczeń różnicowoprądowych.

Zalety:

- współpraca poprzez wyłączalac wzrostowy z wszystkimi typami rozłączników i wyłączników,
- zabudowa przełącznika na szynie TH-35,
- szeroki zakres nastaw,
- elastyczność zabudowy,
- ekonomiczne rozwiązanie.

Dane techniczne przełączników

Typ przełącznika	LRE-A	LRE-B
Zasilanie pomocnicze	24÷48 V AC/DC , 110 V AC/DC 230 - 400 V AC ± 20%	24÷48 VAC/DC 110 VAC/DC 230 - 400 VAC/DC ± 20%
Częstotliwość	50-60 Hz	50-60 Hz
Maksymalny pobór mocy	3 VA	3 VA
Zakres nastaw prądowych $I_{\Delta n}$	0,025÷0,25 A K=0,1 - 0,25÷2,5 A K=1 - 2,5÷25 A K=10 25÷250 A*	0,3 lub 0,5 A
Zakres nastaw czasu zadziałania t	0,02 ÷ 0,5 s K=1 - 0,2 ÷ 5 s K=10	0,02 lub 0,5 s
Wyjście: 1 styk przełączny	5A 250 V	5A 250 V
Temperatura pracy	-10 + 60°C	-10 + 60°C
Temperatura składowania	-20 + 80°C	-20 + 80°C
Wilgotność względna	<90%	<90%
Test izolacji	2,5 kV 60 s	2,5 kV 60 s
Normy	CEI 41-1 - IEC 255 - VDE 0664	CEI 41-1 - IEC 255 - VDE 0664
Kompatybilność elektromagnetyczna	CEI-EN 50081-1 CEI-EN 50082-2	CEI-EN 50081-1 CEI-EN 50082-2
Metoda łączenia	Złącze zaciskowe do przewodów max. 2,5 mm ²	
Montaż zgodnie z DIN 50022	Zatrask na szynie DIN 35 mm	
Stopień ochrony	IP20	
Szerokość	3 moduły	

Dane techniczne przekładników

Typ przekładnika	CTE-35	CTE-60	CTE-80	CTE-110	CTE-1/160	CTE-1/210
Typ rdzenia	zamknięty					
Użyteczna średnica wewn.	35 mm	60 mm	80 mm	110 mm	160 mm	210 mm
Waga	0,22 kg	0,28 kg	0,45 kg	0,52 kg	1,35 kg	1,45 kg
Min. prąd mierzony	25 mA	25 mA	100 mA	100 mA	250 mA	250 mA
Pozycja montażu	dowolna					
Zastosowanie	do współpracy z zabezpieczeniami różnicowoprądowymi serii LRE					
Temperatura pracy	-10 do 70°C					
Temperatura składowania	-20 do 80°C					
Przekładnia	500/1					
Izolacja	2,5 kV dla 60 s					
Trwałe przeciążenie	1000 A					
Przeciążenie termiczne	40 kA przez 1 s					
Zaciski	śrubowe dla przewodu max. 2,5 mm ²					
Stopień ochrony	IP20					



Przełączniki różnicowoprądowe

Typ	Nr kodowy	Opis	Waga (g)	Pak. (szt.)
LRE-B 110-230-380V	004671601	Przełącznik różnicowoprądowy	175	1
LRE-B 24-48V	004671602		175	1
LRE-A 110-230-380V	004671603		185	1
LRE-A 24-48V	004671604		185	1
LRE-A 12V	004671605		185	1
LRE-CT60 110-230-380V	004671606	Przełącznik różnicowoprądowy z przekładnikiem	375	1
LRE-CT60 24-48V	004671607	Przełącznik różnicowoprądowy z przekładnikiem	375	1

Przekładniki toroidalne

Typ	Nr kodowy	Opis	Waga (g)	Pak. (szt.)
CTED-28	004671608	Przekładnik toroidalny	195	1
CTE-35	004671609		205	1
CTE-60	004671610		265	1
CTE-80	004671611		405	1
CTE-110	004671612		455	1
CTE-160	004671613		985	1
CTE-210	004671614		1205	1

Rysunki wymiarowe

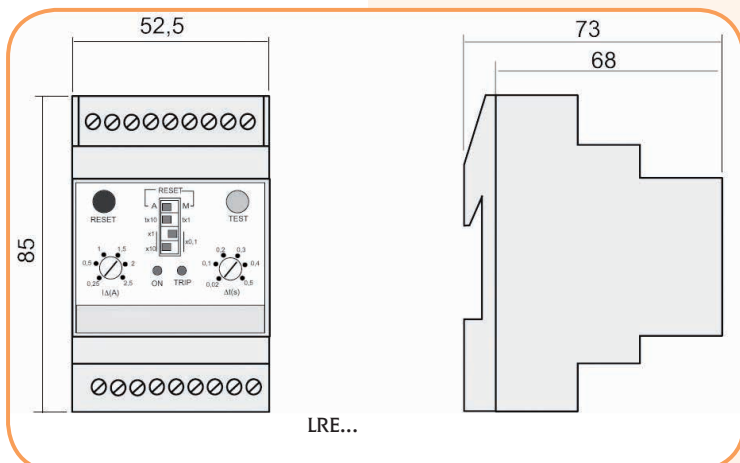
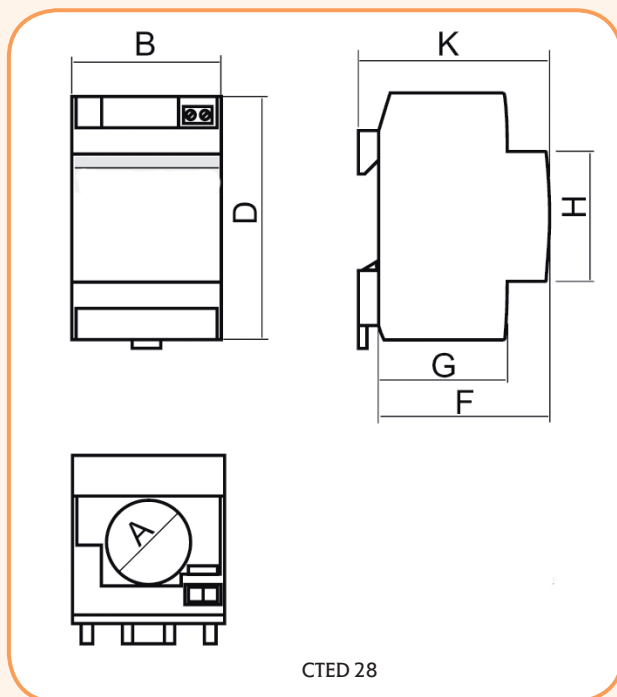
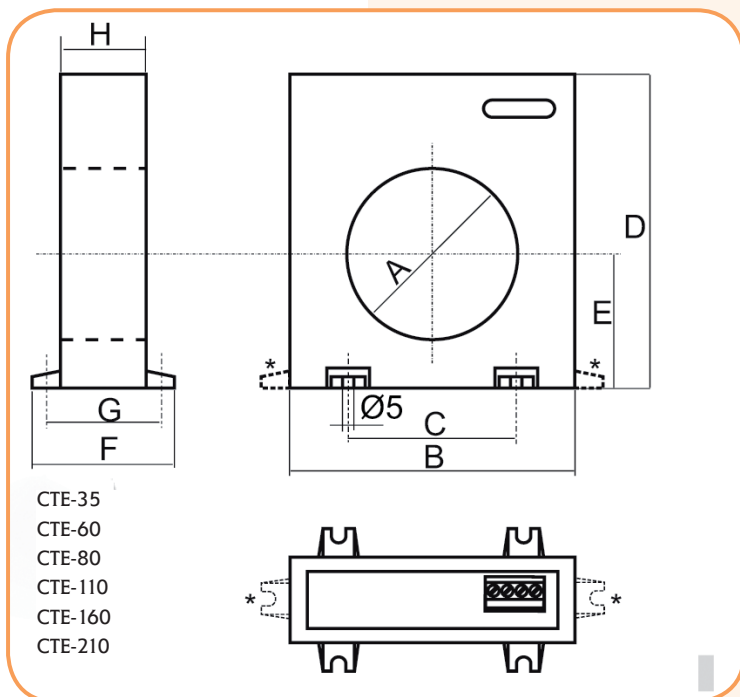

Typ przekładnika	Wymiar (mm)								
	A	B	C	D	E	F	G	H	K
CTED-28	28	52,5	-	85,5	-	58	44	45	54
CTE-35	35	100	60	100	47	50	43	30	-
CTE-60	60	100	60	100	47	50	43	30	-
CTE-80	80	150	110	160	70	50	43	30	-
CTE-110	110	150	110	160	70	50	43	30	-
CTE-160	160	220	156	236	110	64	50	34	-
CTE-210	210	310	240	290	145	260	280	36	55